



## XXVI EXPOSICIÓN INTERNACIONAL DE GANADO PURO

Del 4 al 9 de septiembre de 2014

SUBASTA, CONCURSO Y EXPOSICIÓN  
DE MACHOS Y HEMBRAS  
DE PURA RAZA CHAROLESA

**Recinto Ferial de la Excma. Diputación Provincial de Salamanca  
(Ctra. de Ciudad Rodrigo km. 6.200)**

ORGANIZA Y PATROCINA:



EXCMA. DIPUTACIÓN  
PROVINCIAL DE SALAMANCA

Actividad subvencionada por:



GOBIERNO  
DE ESPAÑA

MINISTERIO  
DE MEDIOAMBIENTE  
Y MEDIO RURAL Y MARINO

ENTIDAD COLABORADORA:

CAJA RURAL  
DE EXTREMADURA

**nutral**  
Integrating Nutrition & Nutrition  
A Cargill Company



## **CONCURSO NACIONAL DE LA RAZA BOVINA CHAROLESA**

**Salamanca 2014**

### **ORGANIZACIÓN, LUGAR Y FECHA**

Organizado por la Excm. Diputación Provincial de Salamanca, y durante la celebración de la XXVI EXPOSICIÓN INTERNACIONAL DE GANADO PURO, se desarrollará el Concurso Nacional de la Raza Charolesa, con la colaboración de la Unión de Criadores de Ganado Vacuno Selecto de la Raza Charolesa de España (UCHAE) y la Asociación Nacional de Criadores de Ganado Vacuno Charoles de España, el cual tendrá lugar en el Recinto Ferial de Salamanca.

Durante los días 4 al 9 de septiembre se llevarán a cabo exposiciones y actividades técnicas sobre la Raza Charolesa y tendrá lugar la exposición permanente de los ejemplares de Pura Raza Charolesa.

**La subasta de machos y hembras se celebrará el martes 9 de septiembre a las 11:00 horas.**

Los objetivos de estas exposiciones son, entre otros, promocionar nuestra raza charolesa y, en general, constatar y comparar criterios de crianza y selección entre los criadores, persiguiendo su formación en lo que respecta al conocimiento de la raza y a la mejor presentación de los animales en cuanto a sus funciones reproductoras.

### **COMISIÓN EJECUTIVA**

A los efectos de desarrollar el presente certamen, se nombra una COMISIÓN EJECUTIVA formada por los siguientes asociados miembros de la Unión de Criadores de Ganado Vacuno Selecto de la Raza Charolesa de España (UCHAE):

- D. ALBERTO MARTÍN GALLEGO (Presidente de UCHAE)
- D. VICENTE HERNÁNDEZ HERNÁNDEZ (Vocal de UCHAE)
- D. MANUEL DE CASTRO DE CABO (Vocal de UCHAE)
- D. ANTONIO PASCUAL DE PEDRO (Vocal de UCHAE)

Como Coordinador del Concurso General de la Raza Charolesa y representante de la Unión de Criadores de Ganado Vacuno Selecto de la Raza Charolesa de España (UCHAE) ante la Excm. Diputación Provincial de Salamanca, se designa al ganadero asociado y miembro de la Junta, D. ANGEL SANTIAGO GARCÍA GARCÍA (Vocal de UCHAE).

### **INSCRIPCIÓN DE ANIMALES**

Todo el ganado concursante deberá reunir las condiciones sanitarias que fija la legislación vigente para la celebración de estos certámenes.

La inscripción de los animales se ajustará a las secciones y subsecciones establecidas en el reglamento.

Para la inclusión de los ejemplares en las distintas secciones se tomará como fecha de referencia el día 5 de septiembre de 2014.



## REGLAMENTO

El reglamento del concurso estará a disposición de cualquier ganadero de UCHAE que lo solicite y en él se recoge todo lo relativo a la organización, inscripción de animales, categorías, secciones, subsecciones, premios, jurados, recepción, custodia y manejo, desfile de animales, etc.

### COMPOSICIÓN DEL JURADO

El jurado estará compuesto por los siguientes miembros:

**Coordinador General:** D. ANGEL SANTIAGO GARCÍA GARCÍA. Vocal de UCHAE.

**Juez:** D. ALBERT MERLET. Delegado de Sección del HERD BOOK CHAROLAIS

**Secretario:** D. JACINTO RODRÍGUEZ SUAREZ-BARCENA. Director Técnico Veterinario de UCHAE.

### SECCIONES CONCURSO MACHOS

CAMPEÓN Y RESERVA	MACHOS JÓVENES	SECCIÓN 1ª	Subsección A	De 7 a 10 meses
		De 7 a 12 meses	Subsección B	De 11 a 12 meses
CAMPEÓN Y RESERVA	MACHOS ADULTOS	SECCIÓN 2ª	Subsección A	De 13 a 15 meses
		De 13 a 18 meses	Subsección B	De 16 a 18 meses
		SECCIÓN 3ª	Subsección A	De 19 a 22 meses
		De 19 a 26 meses	Subsección B	De 23 a 26 meses
		SECCIÓN 4ª	Subsección A	De 27 a 28 meses
		De 27 a 30 meses	Subsección B	De 29 a 30 meses
SECCIÓN 5ª	Subsección A	De 31 a 33 meses		
De 31 a 36 meses	Subsección B	De 34 a 36 meses		
SECCIÓN 6ª	Más de 3 a 4 años			
SECCIÓN 7ª	Más de 4 a 5 años			
SECCIÓN 8ª	Más de 5 a 6 años			
SECCIÓN 9ª	Con más de 6 años			

### SECCIONES CONCURSO HEMBRAS

CAMPEONA Y RESERVA	HEMBRAS JÓVENES	SECCIÓN 10ª	Subsección A	De 7 a 10 meses
		De 7 a 12 meses	Subsección B	De 11 a 12 meses
CAMPEONA Y RESERVA	HEMBRAS ADULTAS	SECCIÓN 11ª	Subsección A	De 13 a 15 meses
		De 13 a 18 meses	Subsección B	De 16 a 18 meses
		SECCIÓN 12ª	Subsección A	De 19 a 21 meses
		De 19 a 24 meses	Subsección B	De 22 a 24 meses
		SECCIÓN 13ª	Subsección A	De 25 a 27 meses
		De 25 a 30 meses	Subsección B	De 28 a 30 meses
SECCIÓN 14ª	Subsección A	Sin rastra		
De 31 a 36 meses	Subsección B	Con rastra		
SECCIÓN 15ª	Subsección A	Sin rastra		
Más de 3 a 4 años	Subsección B	Con rastra		
SECCIÓN 16ª	Subsección A	Sin rastra		
Más de 4 a 5 años	Subsección B	Con rastra		
SECCIÓN 17ª	Subsección A	Sin rastra		
Más de 5 a 6 años	Subsección B	Con rastra		
SECCIÓN 18ª	Subsección A	Sin rastra		
Más de 6 años	Subsección B	Con rastra		

### CONJUNTOS

(Gran Campeón/a y Reserva de Gran Campeón/a)



## PROGRAMA DE ACTOS

### DÍA 2 Y 3 DE SEPTIEMBRE (MARTES Y MIERCOLES)

DE 9:00 A 19:00 HORAS **ENTRADA Y RECEPCIÓN DE ANIMALES**

### DÍA 4 DE SEPTIEMBRE (JUEVES)

12:30 HORAS

**INAUGURACIÓN OFICIAL DE LA FERIA**

17:00 HORAS

**CONFERENCIA:**

**“UTILIZACIÓN DE INFORMACIÓN GENÓMICA  
PARA SELECCIÓN EN RAZA CHAROLESA”**

**PONENTE:**

**DR. JAVIER CAÑON FERRERAS**

**CATEDRÁTICO DE GENÉTICA DE LA U.C.M.**

DE 10:00 A 20:00 HORAS

**EXPOSICIÓN PERMANENTE DE MACHOS Y HEMBRAS**

### DÍA 5 DE SEPTIEMBRE (VIERNES)

DE 10:30 A 14:00 HORAS

**CONCURSO HEMBRAS**

DE 16:30 A 20:00 HORAS

**CONCURSO HEMBRAS**

DE 10:00 A 20:00 HORAS

**EXPOSICIÓN PERMANENTE DE MACHOS Y HEMBRAS**

### DÍA 6 DE SEPTIEMBRE (SABADO)

DE 10:30 A 14:00 HORAS

**CONCURSO MACHOS**

DE 16:30 A 20:00 HORAS

**CONCURSO MACHOS**

22:30 HORAS

**CENA GANADEROS**

DE 10:00 A 20:00 HORAS

**EXPOSICIÓN PERMANENTE DE MACHOS Y HEMBRAS**

### DÍA 7 DE SEPTIEMBRE (DOMINGO)

DE 10:00 A 20:00 HORAS

**EXPOSICIÓN PERMANENTE DE MACHOS Y HEMBRAS**

### DÍA 8 DE SEPTIEMBRE (LUNES)

12:00 HORAS

**ENTREGA DE PREMIOS**

DE 10:00 A 20:00 HORAS

**EXPOSICIÓN PERMANENTE DE MACHOS Y HEMBRAS**

### DÍA 9 DE SEPTIEMBRE (MARTES)

11:00 HORAS

**SUBASTA DE MACHOS Y HEMBRAS**

14:00 HORAS

**CLAUSURA Y SALIDA DE ANIMALES**

## RELACIÓN DE GANADERÍAS ASISTENTES

GANADERÍAS	SUBASTA MACHOS	SUBASTA HEMBRAS	EXPOSICIÓN - CONCURSO		
			MACHOS	HEMBRAS	TOTAL ANIMALES
<b>ARRIBAS GARCÍA, MARIANO (MA)</b> • Ctra. Calahorra, 2 42162 - GARRAY (Soria) Tlfno.: 975.226.562 - 608.639.912 - aliciacelorrriobanades@hotmail.com Finca: GARRAY Municipio: GARRAY (SORIA)	-	-	1	-	1
<b>BALLESTEROS VICENTE, CEFERINA. (ADOLFO DEL CORRAL) (CE)</b> Plaza Mayor, 8 37208 - BOADILLA (Salamanca) • Tlfno.: 923.451.010 - 636.417.288 - abcorral@gmail.com Finca: BOADILLA Municipio: BOADILLA (SALAMANCA)	1	-	1	1	2
<b>BARRADO HOLGADO, TERESA (LB)</b> • Caldereros, 13 1º-A 37001 - SALAMANCA Tlfno.: 923.216.508 - 606.266.106 - corbar05@hotmail.com Finca: EL CARRASCAL Municipio: CASTILLEJO DE LA SIERRA (SALAMANCA)	-	-	3	3	6
<b>BILBAO GARAY, AITOR</b> • Belengua, 8 2º Izq 48230 - ELORRIO (Vizcaya) Tlfno.: 659.586.316 - exp_bilbao@hotmail.com Finca: GAZTELUA Municipio: ABADIÑO (VIZCAYA)	1	-	1	-	1
<b>CASTRO DE CABO, EMILIA (JC)</b> • Rosa, 7 D 37420 - GOMECELLO (Salamanca) Tlfno.: 619.184.510 - emiliadecastro@charoleses.com Finca: GOMECELLO Municipio: GOMECELLO (SALAMANCA)	-	2	2	7	9
<b>CASTRO DE CABO, MANUEL (DD)</b> • Príncipe de Vergara, 66-92 Portal 3 4º A 37003 - SALAMANCA Tlfno.: 608.916.140 - manuelcastrodecabo@telefonica.net Finca: GOMECELLO Municipio: GOMECELLO (SALAMANCA)	-	4	2	6	8
<b>CHAROLPEM, S.L. (IP)</b> • Príncipe de Vergara, 66-92 Portal 3 4º A 37003 - SALAMANCA Tlfno.: 608.916.140 - manuelcastrodecabo@telefonica.net Finca: GOMECELLO Municipio: GOMECELLO (SALAMANCA)	-	1	1	2	3
<b>DIEGO SÁNCHEZ, FRANCISCO (DF)</b> • El grillo, 1 Ático-C 37001 - SALAMANCA Tlfno.: 699.773.041 - diegosanchez37@yahoo.es Finca: LA BRAGA Municipio: MORILLE (SALAMANCA)	-	-	-	4	4
<b>GALARRAGA TOLEDO, Mª BELEN (TO)</b> • Caserio Osiondo 20496 - BIDEGOYAN (Guipuzcoa) Tlfno.: 943.381.007 Finca: OSIONDO Municipio: BIDEGOYAN (GUIPUZCOA)	2	-	2	4	6
<b>GARCÍA GARCÍA, JESUSA (GG)</b> • C/Carmen, 2 05693 - UMBRIAS (Ávila) Tlfno.: 679.436.324 - mg43@hotmail.es Finca: EL COLLADO Municipio: UMBRIAS (ÁVILA)	-	-	-	2	2
<b>GARCÍA MARTÍN, ÁNGEL SANTIAGO (SG)</b> • Calzada, 2 37208 - BOADILLA (Salamanca) Tlfno.: 923.45.10.19 - 667.49.37.11 - gargar_es2004@yahoo.es Finca: BOADILLA Municipio: BOADILLA (SALAMANCA)	4	-	9	6	15
<b>HERNÁNDEZ, VICENTE. HDO. DE GERMAN BENITO (JM)</b> Calzada, 2 37208 - BOADILLA (Salamanca) • Tlfno.: 923.446.329 - 669.00.64.79 - v.hdez.charoles@gmail.com Finca: VALDELACANA Municipio: SANTA OLALLA DE YELTES (SALAMANCA)	4	-	6	7	13
<b>HNOS. BARDÓN ÁLVAREZ (GB)</b> • Rincón, s/n 24143 - RIOLAGO (León) Tlfno.: 987.685.013 - 610.767.335 - antoniobardon@hotmail.com Finca: LA ERA Municipio: SAN EMILIANO (LEÓN)	3	-	5	5	10
<b>IBARROLA LEIBAR, JOSEBA (VI)</b> • Barrio de los Mesones, 7 01468 - SARACHO AMURRIO (Álava) Tlfno.: 945.393.783 - 659.194.140 - josebaibarrola@hotmail.com Finca: SARACHO Municipio: SARACHO (ÁLAVA)	1	-	1	3	4
<b>MARÓN LÓPEZ, RUBÉN (LM)</b> • Gosende, 1 27627 - SAMOS (Lugo) Tlfno.: 928.187.001 - 686.632.238 - nicroxo@hotmail.com Finca: RIBA DE GOSENDE Municipio: SAMOS (LUGO)	1	-	7	5	12
<b>MARTÍN GALLEGO, ALBERTO (PA)</b> • La Plaza, 9 37170 - SAN PEDRO DEL VALLE (Salamanca) Tlfno.: 923.320.468 - 660.047.974 - amartingallego@yahoo.es Finca: MONTE DE LA CASETA Municipio: SAN PEDRO DEL VALLE (SALAMANCA)	4	-	9	10	19
<b>PASCUAL DE PEDRO, ANTONIO (FA)</b> • Macías, 5 - A 49213 - FARIZA DE SAYAGO (Zamora) Tlfno.: 980.617.883 - 626.240.261 - antoniopascualdepdro@hotmail.es Finca: FARIZA DE SAYAGO Municipio: FARIZA DE SAYAGO (ZAMORA)	3	-	8	7	15
<b>TABERNEO MARTÍN, HIPOLITO Y ROBERTO (TN)</b> • Concejo de Tejares, 1 1º-A 37008 - SALAMANCA • Tlfno.: 923.192.393 - 629.688.206 - choroles.roberto@hortmail.com Finca: LA CAMPIÑA Municipio: SALAMANCA	4	-	6	3	9
	28	7	64	75	139



## LISTADO DE MACHOS PRESENTADOS A CONCURSO

### Sección 1ª. De 7 a 12 meses. Subsección A. De 7 a 10 meses

Nº COLLAR	NOMBRE ANIMAL	Nº ANIMAL	FECHA NACIMIENTO	CRIADOR	NÚMERO DE CROTAL	MESES	PREMIO SECCIÓN	PREMIO CPTO GENERAL
1	GAZAPO	LM1404	29/01/14	RUBEN MARON LOPEZ	ES091110226872	7		
3	FISICO	SG1379	28/12/13	ANGEL S. GARCÍA MARTÍN	ES060810985178	8		
4	FESTEIRO	LM1347	25/12/13	RUBEN MARON LOPEZ	ES021109943638	8		
8	FILOSOFO	JM1331/2	20/11/13	VICENTE HDEZ. HRO. GERMÁN BENITO	ES020810971203	9		
9	FOFITO	TN1357	15/11/13	TABERNERO MARTIN,HIPOLITO Y ROB	ES020810753438	9		
10	FOBOXIMERO	DD1330	27/10/13	MANUEL DE CASTRO DE CABO	ES020810753256	10		
12	FAROLERO	FA1332	20/10/13	ANTONIO PASCUAL DE PEDRO	ES000810499866	10		
13	FERNANDO	GB1335	19/10/13	HERMANOS BARÓN ÁLVAREZ	ES080810709409	10		
14	FANFARRON	GB1334	18/10/13	HERMANOS BARÓN ÁLVAREZ	ES070810709408	10		
17	FOUCELLAS	Lm1343	11/10/13	RUBEN MARON LOPEZ	Es071109943633	10		

### Sección 1ª. De 7 a 12 meses. Subsección B. De 11 a 12 meses

Nº COLLAR	NOMBRE ANIMAL	Nº ANIMAL	FECHA NACIMIENTO	CRIADOR	NÚMERO DE CROTAL	MESES	PREMIO SECCIÓN	PREMIO CPTO GENERAL
18	FLAMENCO	JM1330	30/09/13	VICENTE HDEZ. HRO. GERMÁN BENITO	ES060810608067	11		
20	FARAON	LM1341	19/09/13	RUBEN MARON LOPEZ	ES051109943631	11		
21	FURIOSO	SG1331	12/09/13	ANGEL S. GARCÍA MARTÍN	ES030810595146	11		
26	FLO	PA1336	30/08/13	ALBERTO MARTÍN GALLEGO	ES040810623853	12		
27	FIUTICO	JC1372/2	28/08/13	EMILA DE CASTRO DE CABO	ES020810752695	12		
29	FARFADU	PA1321	23/08/13	ALBERTO MARTÍN GALLEGO	ES090810623825	12		
30	FAMOSO	FA1329	14/08/13	ANTONIO PASCUAL DE PEDRO	ES070810499863	12		
31	FICUEVEJETO	JC1365/2	14/08/13	CHAROLPEM S.L.	ES070810634319	12		
33	FLUCRANO	Dd1324	09/08/13	MANUEL DE CASTRO DE CABO	Es060810753250	12		

### Sección 2ª. De 13 a 18 meses. Subsección A. De 13 a 15 meses

Nº COLLAR	NOMBRE ANIMAL	Nº ANIMAL	FECHA NACIMIENTO	PROPIETARIO	NÚMERO DE CROTAL	MESES	PREMIO SECCIÓN	PREMIO CPTO GENERAL
35	FAENERO	LM1336	20/07/13	RUBEN MARON LOPEZ	ES091109943624	13		
38	FILIPPO	JM1324	18/06/13	VICENTE HDEZ. HRO. GERMÁN BENITO	ES000810608061	14		
40	FURIOSO	LB1311	17/06/13	TERESA BARRADO HOLGADO	ES030807453213	14		
42	FLAMENCO	FA1319	01/06/13	ANTONIO PASCUAL DE PEDRO	ES080810499853	15		
43	FANGIO	GB1322	30/05/13	HERMANOS BARÓN ÁLVAREZ	ES020810261408	15		
44	FAQUIR	GB1323	30/05/13	HERMANOS BARÓN ÁLVAREZ	ES030810261409	15		
45	FETANZO	JC1328	28/05/13	EMILA DE CASTRO DE CABO	ES040810598533	15		
47	FOFITO	LM1328	12/05/13	RUBEN MARON LOPEZ	ES041109943618	15		
48	FARAON II	Tn1319	10/05/13	TABERNERO MARTIN,HIPOLITO Y ROB	Es030810631305	15		

## LISTADO DE MACHOS PRESENTADOS A CONCURSO

### Sección 2ª. De 13 a 18 meses. Subsección B. De 16 a 18 meses

Nº COLLAR	NOMBRE ANIMAL	Nº ANIMAL	FECHA NACIMIENTO	PROPIETARIO	NÚMERO DE CROTAL	MESES	PREMIO SECCIÓN	PREMIO CPTO GENERAL
52	FREDI	TO1309	14/04/13	MARIA BELEN GALARRAGA TOLEDO	ES011530410174	16		
54	FICUS	FA1309	30/03/13	ANTONIO PASCUAL DE PEDRO	ES000810499844	17		
55	FURIOSO	TN1314	30/03/13	TABERNERO MARTIN,HIPOLITO Y ROB	ES080810631300	17		
58	FAKIR	PA1315	25/03/13	ALBERTO MARTÍN GALLEGO	ES040810623819	17		
59	FLORETE	JM1316/2	23/03/13	VICENTE HDEZ. HRO. GERMÁN BENITO	ES030810608053	17		
62	FARAUD	SG1320	18/03/13	ANGEL S. GARCÍA MARTÍN	ES040810595136	17		
63	ILLINOIS	0314853591	17/03/13	ANGEL S. GARCÍA MARTÍN	FR0314853591	17		
66	FANDANGO	JM1314	15/03/13	VICENTE HDEZ. HRO. GERMÁN BENITO	ES010810608051	17		
67	FARAON	FA1307	11/03/13	ANTONIO PASCUAL DE PEDRO	ES080810499842	17		
69	FAMOSO	TN1310	07/03/13	TABERNERO MARTIN,HIPOLITO Y ROB	ES080810305407	17		
72	FADO	JM1312	28/02/13	VICENTE HDEZ. HRO. GERMÁN BENITO	ES000810608049	18		
77	FARRUKITO	ZV1301	13/02/13	BILBAO GARAY, AITOR	ES081520385978	18		
78	FERNANDO	SG1313	11/02/13	ANGEL S. GARCÍA MARTÍN	ES000810595131	18		
84	FECHORIAS	Sg1319	07/03/13	ANGEL S. GARCÍA MARTÍN	Es030810595135	18		

### Sección 3ª. De 19 a 26 meses. Subsección A. De 19 a 22 meses

Nº COLLAR	NOMBRE ANIMAL	Nº ANIMAL	FECHA NACIMIENTO	PROPIETARIO	NÚMERO DE CROTAL	MESES	PREMIO SECCIÓN	PREMIO CPTO GENERAL
79	FERDINANDO	SG1304	22/01/13	ANGEL S. GARCÍA MARTÍN	ES090810431651	19		
80	FIDEL	TO1301	19/01/13	MARIA BELEN GALARRAGA TOLEDO	ES001530407045	19		
81	FARAON	TN1303	19/01/13	TABERNERO MARTIN,HIPOLITO Y ROB	ES010810305400	19		
83	FARADAY	PA1301	10/01/13	ALBERTO MARTÍN GALLEGO	ES050810389555	19		
90	ELVIS I	CE1211/2	14/12/12	ALZESTEROS VICENTE, CEFERINA (ADOLFO CORRALES)	ES040809710874	20		
91	ESMERADO	TN1271	12/12/12	TABERNERO MARTIN,HIPOLITO Y ROB	ES060810305392	20		
92	IRISHCOFEE	5810713008	11/12/12	ARRIBAS GARCIA, MARIANO	FR5810713008	20		
93	ESCUBIDU	PA1269	10/12/12	ALBERTO MARTÍN GALLEGO	ES000807507182	20		
98	ELTON	PA1264	19/11/12	ALBERTO MARTÍN GALLEGO	ES050810389033	21		
103	EKUS	PA1261	15/11/12	ALBERTO MARTÍN GALLEGO	ES010810389028	21		
108	ETILO	VI1216	15/10/12	JOSEBA IBARROLA LEIBAR	ES011510292963	22		
110	ENCHUFADO	FA1237	10/10/12	ANTONIO PASCUAL DE PEDRO	ES060810063737	22		
112	ENANITO	Sg1251	07/10/12	ANGEL S. GARCÍA MARTÍN	Es060810409403	22		



### Sección 3ª. De 19 a 26 meses. Subsección B. De 23 a 26 meses

Nº COLLAR	NOMBRE ANIMAL	Nº ANIMAL	FECHA NACIMIENTO	PROPIETARIO	NÚMERO DE CROTAL	MESES	PREMIO SECCIÓN	PREMIO CPTO GENERAL
117	ESTORIL	Fa1231	10/08/12	ANTONIO PASCUAL DE PEDRO	Es000810063731	24		

### Sección 4ª. De 27 a 30 meses. Subsección A. De 27 a 28 meses

Nº COLLAR	NOMBRE ANIMAL	Nº ANIMAL	FECHA NACIMIENTO	PROPIETARIO	NÚMERO DE CROTAL	MESES	PREMIO SECCIÓN	PREMIO CPTO GENERAL
120	ESCUDO	Gb1227	16/05/12	HERMANOS BARÓN ÁLVAREZ	Es090809861673	27		

### Sección 5ª. De 31 a 36 meses. Subsección A. De 31 a 33 meses

Nº COLLAR	NOMBRE ANIMAL	Nº ANIMAL	FECHA NACIMIENTO	PROPIETARIO	NÚMERO DE CROTAL	MESES	PREMIO SECCIÓN	PREMIO CPTO GENERAL
121	HERTZ	3100142122	25/01/2012	RUBEN MARON LOPEZ	Fr3100142122	31		

### Sección 5ª. De 31 a 36 meses. Subsección B. De 34 a 36 meses

Nº COLLAR	NOMBRE ANIMAL	Nº ANIMAL	FECHA NACIMIENTO	PROPIETARIO	NÚMERO DE CROTAL	MESES	PREMIO SECCIÓN	PREMIO CPTO GENERAL
122	DIOSDADO	Lb1127	24/10/11	TERESA BARRADO HOLGADO	ES050809895195	34		
123	DAIRON	Lb1125	23/10/11	TERESA BARRADO HOLGADO	Es010809895191	34		

### Sección 6ª. De 3 a 4 años

Nº COLLAR	NOMBRE ANIMAL	Nº ANIMAL	FECHA NACIMIENTO	PROPIETARIO	NÚMERO DE CROTAL	MESES	PREMIO SECCIÓN	PREMIO CPTO GENERAL
126	GUCCI	4978908762	22/12/10	ALBERTO MARTÍN GALLEGO	FR4978908762	44		
127	CHESTER	Pa1029	10/09/10	ANTONIO PASCUAL DE PEDRO	Es010809036792	47		

### Sección 7ª. De 4 a 5 años

Nº COLLAR	NOMBRE ANIMAL	Nº ANIMAL	FECHA NACIMIENTO	PROPIETARIO	NÚMERO DE CROTAL	MESES	PREMIO SECCIÓN	PREMIO CPTO GENERAL
131	BOMBACHO	Pa0931	05/11/09	ALBERTO MARTÍN GALLEGO	Es030809257966	57		

### Sección 8ª. De 5 a 6 años

Nº COLLAR	NOMBRE ANIMAL	Nº ANIMAL	FECHA NACIMIENTO	PROPIETARIO	NÚMERO DE CROTAL	MESES	PREMIO SECCIÓN	PREMIO CPTO GENERAL
133	ESCUDO	8504243207	03/02/09	ANGEL S. GARCÍA MARTÍN	Fr8504243207	67		



## LISTADO DE HEMBRAS PRESENTADAS A CONCURSO

### Sección 10ª. De 7 a 12 meses. Subsección A. De 7 a 10 meses

Nº COLLAR	NOMBRE ANIMAL	Nº ANIMAL	FECHA NACIMIENTO	PROPIETARIO	NÚMERO DE CROTAL	MESES	PREMIO SECCIÓN	PREMIO CPTO GENERAL
135	FORTUNA	GB1348	16/12/13	HERMANOS BARÓN ÁLVAREZ	ES070810709420	8		
136	FADA	LM1345	12/12/13	RUBEN MARON LOPEZ	ES011109943637	8		
140	FUSCA	LM1344	21/10/13	RUBEN MARON LOPEZ	ES081109943634	10		
141	FIONA	Gb1332	16/10/13	HERMANOS BARÓN ÁLVAREZ	Es050810709406	10		

### Sección 10ª. De 7 a 12 meses. Subsección B. De 11 a 12 meses

Nº COLLAR	NOMBRE ANIMAL	Nº ANIMAL	FECHA NACIMIENTO	PROPIETARIO	NÚMERO DE CROTAL	MESES	PREMIO SECCIÓN	PREMIO CPTO GENERAL
143	FATIMA	V11318	01/10/13	JOSEBA IBARROLA LEIBAR	ES081510313604	11		
145	FLAVIOLA	SG1347	25/09/13	ANGEL S. GARCÍA MARTÍN	ES060810606254	11		
146	FARELLANA	PA1338	05/09/13	ALBERTO MARTÍN GALLEGRO	ES010810845218	11		
148	FAROLA	FA1331	28/08/13	ANTONIO PASCUAL DE PEDRO	ES090810499865	12		
150	FORTIÑA	Tn1346	18/08/13	TABERNERO MARTIN,HIPOLITO Y ROB	Es020810753427	12		

### Sección 11ª. De 13 a 18 meses. Subsección A. De 13 a 15 meses

Nº COLLAR	NOMBRE ANIMAL	Nº ANIMAL	FECHA NACIMIENTO	PROPIETARIO	NÚMERO DE CROTAL	MESES	PREMIO SECCIÓN	PREMIO CPTO GENERAL
152	FORTUNA	FA1326	24/06/13	ANTONIO PASCUAL DE PEDRO	ES040810499860	14		
154	FBOGDA	Jc1341	20/06/13	EMILA DE CASTRO DE CABO	Es020810598542	14		

### Sección 11ª. De 13 a 18 meses. Subsección B. De 16 a 18 meses

Nº COLLAR	NOMBRE ANIMAL	Nº ANIMAL	FECHA NACIMIENTO	PROPIETARIO	NÚMERO DE CROTAL	MESES	PREMIO SECCIÓN	PREMIO CPTO GENERAL
159	FECIXADA	JC1318/2	02/05/13	EMILA DE CASTRO DE CABO	ES020810598519	16		
161	FATCHA	JM1319	23/04/13	VICENTE HDEZ. HRO. GERMÁN BENITO	ES060810608056	16		
162	FEVORMELI	JC1316	22/04/13	EMILA DE CASTRO DE CABO	ES010810598518	16		
163	FORETA	TN1317	10/04/13	TABERNERO MARTIN,HIPOLITO Y ROB	ES010810631303	16		
164	FRESCA	SG1312	09/04/13	ANGEL S. GARCÍA MARTÍN	ES090810595130	16		
165	FAKIRA	PA1317	31/03/13	ALBERTO MARTÍN GALLEGRO	ES050810623820	17		
168	FARAONA	PA1314	15/03/13	ALBERTO MARTÍN GALLEGRO	ES030810623818	17		
169	FIÑA	TO1306	14/03/13	MARIA BELEN GALARRAGA TOLEDO	ES021530407398	17		
170	FLAMENCA	FA1308	14/03/13	ANTONIO PASCUAL DE PEDRO	ES090810499843	17		
172	FLAMBOYA	PA1311	26/02/13	ALBERTO MARTÍN GALLEGRO	ES020810389563	18		
173	FAVICEZMA	Dd1304	20/02/13	MANUEL DE CASTRO DE CABO	Es010810598609	18		

### Sección 12ª. De 19 a 24 meses. Subsección A. De 19 a 21 meses

Nº COLLAR	NOMBRE ANIMAL	Nº ANIMAL	FECHA NACIMIENTO	PROPIETARIO	NÚMERO DE CROTAL	MESES	PREMIO SECCIÓN	PREMIO CPTO GENERAL
175	FEA	VI1301	18/01/13	JOSEBA IBARROLA LEIBAR	ES091510306677	19		
176	FANI	GB1301	10/01/13	HERMANOS BARÓN ÁLVAREZ	ES050809862138	19		
177	ERIKA	FA1249	30/12/12	ANTONIO PASCUAL DE PEDRO	ES070810063749	20		
178	ESCRIBANA	PA1273	27/12/12	ALBERTO MARTÍN GALLEGO	ES040810389554	20		
180	ESQUIVA	FA1246	22/12/12	ANTONIO PASCUAL DE PEDRO	ES040810063746	20		
181	EUBEDA	JC1287/2	21/12/12	EMILA DE CASTRO DE CABO	ES020810302275	20		
184	EXIMAS	DD1228	16/11/12	MANUEL DE CASTRO DE CABO	ES080810302555	21		
185	ERPILA	JC1278	13/11/12	EMILA DE CASTRO DE CABO	ES060810302268	21		
186	EUSAN	Jc1280	13/11/12	EMILA DE CASTRO DE CABO	Es070810302270	21		

### Sección 12ª. De 19 a 24 meses. Subsección B. De 22 a 24 meses

Es010810063732

Nº COLLAR	NOMBRE ANIMAL	Nº ANIMAL	FECHA NACIMIENTO	PROPIETARIO	NÚMERO DE CROTAL	MESES	PREMIO SECCIÓN	PREMIO CPTO GENERAL
187	EXPLENDIDA	VO1205	30/10/12	DIEGO SANCHEZ, FRANCISCO	ES020810284585	22		
188	EDITA	LM1238	27/10/12	RUBEN MARON LOPEZ	ES031109694160	22		
190	ECAXALEA	DD1227	16/10/12	MANUEL DE CASTRO DE CABO	ES070810302554	22		
191	EXINERVA	DD1226	15/10/12	CHAROLPEM S.L.	ES060810302553	22		
195	ENCONA	JC1267	29/09/12	EMILA DE CASTRO DE CABO	ES070810302258	23		
197	ENERGICA	SG1240	16/09/12	ANGEL S. GARCÍA MARTÍN	ES090810409391	23		
198	EVECINA	JC1260	09/09/12	CHAROLPEM S.L.	ES010810302252	23		
199	EXPERIA	PA1241	30/08/12	ALBERTO MARTÍN GALLEGO	ES070810282879	24		
201	EBOTARI	DD1222	23/08/12	MANUEL DE CASTRO DE CABO	ES030810302549	24		
202	ESTRELLA	Fa1232	10/08/12	ANTONIO PASCUAL DE PEDRO	Es010810063732	24		

### Sección 13ª. De 25 a 30 meses. Subsección A. De 25 a 27 meses

Nº COLLAR	NOMBRE ANIMAL	Nº ANIMAL	FECHA NACIMIENTO	PROPIETARIO	NÚMERO DE CROTAL	MESES	PREMIO SECCIÓN	PREMIO CPTO GENERAL
203	EXONZA	JC1253/2	04/08/12	MANUEL DE CASTRO DE CABO	ES010809588419	25		
205	EBORME	Dd1208	28/05/12	MANUEL DE CASTRO DE CABO	Es060810085162	27		

### Sección 13ª. De 25 a 30 meses. Subsección B. De 28 a 30 meses

Nº COLLAR	NOMBRE ANIMAL	Nº ANIMAL	FECHA NACIMIENTO	PROPIETARIO	NÚMERO DE CROTAL	MESES	PREMIO SECCIÓN	PREMIO CPTO GENERAL
213	EDER	To1203	24/02/12	MARIA BELEN GALARRAGA TOLEDO	Es061530383148	30		

### Sección 14ª. De 31 a 36 meses. Subsección A. Sin rastra

Nº COLLAR	NOMBRE ANIMAL	Nº ANIMAL	FECHA NACIMIENTO	PROPIETARIO	NÚMERO DE CROTAL	MESES	PREMIO SECCIÓN	PREMIO CPTO GENERAL
219	DIONSI	VI1131	14/11/11	JOSEBA IBARROLA LEIBAR	ES061510288097	33		
222	DAKOTA	GB1122	19/10/11	HERMANOS BARÓN ÁLVAREZ	ES020809161762	34		
225	DIVINA	JM1115	14/09/11	VICENTE HDEZ. HRO. GERMÁN BENITO	ES030809656747	35		
226	DANZARINA	Tn1151	04/09/11	TABERNERO MARTIN,HIPOLITO Y ROB	Es030810194632	36		

### Sección 15ª. De 3 a 4 años. Subsección A. Sin rastra

Nº COLLAR	NOMBRE ANIMAL	Nº ANIMAL	FECHA NACIMIENTO	PROPIETARIO	NÚMERO DE CROTAL	MESES	PREMIO SECCIÓN	PREMIO CPTO GENERAL
228	DASTIN	TO1105	18/03/11	MARIA BELEN GALARRAGA TOLEDO	ES041530366727	41		
231	DIVINA I	PA1108	19/02/11	ALBERTO MARTÍN GALLEGO	ES040809640199	42		
234	COVADONGA	Df1006	22/10/10	DIEGO SANCHEZ, FRANCISCO	Es090809273786	46		

### Sección 15ª. De 3 a 4 años. Subsección B. Con rastra

Nº COLLAR	NOMBRE ANIMAL	Nº ANIMAL	FECHA NACIMIENTO	PROPIETARIO	NÚMERO DE CROTAL	MESES	PREMIO SECCIÓN	PREMIO CPTO GENERAL
230	DIANA	Gb1106	08/03/11	HERMANOS BARÓN ÁLVAREZ	Es010809161750	41		

### Sección 16ª. De 4 a 5 años. Subsección A. Sin rastra

Nº COLLAR	NOMBRE ANIMAL	Nº ANIMAL	FECHA NACIMIENTO	PROPIETARIO	NÚMERO DE CROTAL	MESES	PREMIO SECCIÓN	PREMIO CPTO GENERAL
240	COLETERA	CE1007	15/03/10	BALLESTEROS VICENTE, CEF. (ADOLFO CORRAL)	ES060809062695	53		
241	CHABELA	PA1012	25/02/10	ALBERTO MARTÍN GALLEGO	ES090809258512	54		
243	CRISTAL	SG1003	08/01/10	ANGEL S. GARCÍA MARTÍN	ES060809054573	55		
244	BRAGANQA	DF0910	21/12/09	DIEGO SANCHEZ, FRANCISCO	ES030809322077	56		
245	BARBARA	Df0908	17/10/09	DIEGO SANCHEZ, FRANCISCO	Es010809322075	58		



### Sección 17ª. De 5 a 6 años. Subsección A. Sin rastra

Nº COLLAR	NOMBRE ANIMAL	Nº ANIMAL	FECHA NACIMIENTO	PROPIETARIO	NÚMERO DE CROTAL	MESES	PREMIO SECCIÓN	PREMIO CPTO GENERAL
249	BARQUERA	Jm0911	15/05/09	VICENTE HDEZ. HRO. GERMÁN BENITO	Es030809317910	63		

### Sección 17ª. De 5 a 6 años. Subsección B. Con rastra

Nº COLLAR	NOMBRE ANIMAL	Nº ANIMAL	FECHA NACIMIENTO	PROPIETARIO	NÚMERO DE CROTAL	MESES	PREMIO SECCIÓN	PREMIO CPTO GENERAL
246	BELLA	JM0915	29/07/09	VICENTE HDEZ. HRO. GERMÁN BENITO	ES080809317915	61		
247	BONITA	JM0912	29/06/09	VICENTE HDEZ. HRO. GERMÁN BENITO	ES040809317911	62		
251	BASILISA	JM0904	15/03/09	VICENTE HDEZ. HRO. GERMÁN BENITO	ES070809317903	65		
255	AZOGUE	Lh0803	18/08/08	RUBEN MARON LOPEZ	Es050807390706	72		

### Sección 18ª. Más de 6 años. Subsección A. Sin rastra

Nº COLLAR	NOMBRE ANIMAL	Nº ANIMAL	FECHA NACIMIENTO	PROPIETARIO	NÚMERO DE CROTAL	MESES	PREMIO SECCIÓN	PREMIO CPTO GENERAL
257	AMANDA	G0825	20/03/08	ALBERTO MARTÍN GALLEGO	ES070807768959	77		
258	ALTEZA	FA0806	16/03/08	ANTONIO PASCUAL DE PEDRO	ES000807608806	77		
273	VARA	602-LB	10/02/06	TERESA BARRADO HOLGADO	ES080806728787	102		
274	UCRAN	533-SG	15/10/05	ALBERTO MARTÍN GALLEGO	ES040807164841	106		
281	ACADIE	3205721994	09/12/04	MARIA BELEN GALARRAGA TOLEDO	FR3205721994	116		
282	TOSCANA	423-LB	14/09/04	TERESA BARRADO HOLGADO	ES050806769432	119		
288	REZZA	223-LB	17/11/02	TERESA BARRADO HOLGADO	ES090805343183	141		
291	QUELA	1024-HE	18/03/01	GARCÍA GARCÍA, JESUSA	ES000803388705	161		
292	QUIETUD	1048-HE	26/05/01	GARCÍA GARCÍA, JESUSA	Es000804836155	159		

### Sección 18ª. Más de 6 años. Subsección B. Con rastra

Nº COLLAR	NOMBRE ANIMAL	Nº ANIMAL	FECHA NACIMIENTO	PROPIETARIO	NÚMERO DE CROTAL	MESES	PREMIO SECCIÓN	PREMIO CPTO GENERAL
259	DALIDA	1208103760	28/02/08	RUBEN MARON LOPEZ	FR1208103760	78		
272	BIGORRE	3150117003	07/11/06	ANGEL S. GARCÍA MARTÍN	FR3150117003	93		
286	SEVILLANA	325-GD	12/11/03	ANGEL S. GARCÍA MARTÍN	ES080806212984	129		
287	RUMBERA	221-JM	14/12/02	VICENTE HDEZ. HRO. GERMÁN BENITO	Es000805798532	140		



## LISTADO DE BECERROS LACTANTES

SEXO	NOMBRE ANIMAL	Nº ANIMAL	FECHA NACIMIENTO	NUMERO CROTAL	CRIADOR	PREMIO SECCIÓN	PREMIO CPTO GENERAL
M	GALACTICO	JM1401	02/02/14	ES080810971209	VICENTE HDEZ. HRO. GERMÁN BENITO		
M	GALAN	LM1411	07/03/14	ES061110226879	RUBEN MARON LOPEZ		
H	GACELA	JM1407	16/03/14	ES030810971215	VICENTE HDEZ. HRO. GERMÁN BENITO		
H	GUINDA	JM1408	25/03/14	ES040810971216	VICENTE HDEZ. HRO. GERMÁN BENITO		
M	GARIBALDI	GB1401	11/04/14	ES080810709421	HERMANOS BARÓN ÁLVAREZ		
M	GASTADOR	LM1421	23/05/14	ES091110226894	RUBEN MARON LOPEZ		
H	GAVIOTA	JM1415	04/07/14	ES000811289073	VICENTE HDEZ. HRO. GERMÁN BENITO		
H	GEMELA	SG1424	12/07/14	ES030811406713	ANGEL S. GARCÍA MARTÍN		
H	GRACIOSA	Sg1423	12/07/14	Es020811406712	ANGEL S. GARCÍA MARTÍN		

## LISTADO DE HEMBRAS DE SUBASTA

Nº COLLAR	NOMBRE ANIMAL	Nº ANIMAL	FECHA NACIMIENTO	NÚMERO CROTAL	CRIADOR	PREMIO SECCIÓN	PREMIO CPTO GENERAL
205	EBORME	DD1208	28/05/12	ES060810085162	MANUEL DE CASTRO DE CABO		
203	EXONZA	JC1253/2	04/08/12	ES010809588419	MANUEL DE CASTRO DE CABO		
201	EBOTARI	DD1222	23/08/12	ES030810302549	MANUEL DE CASTRO DE CABO		
195	ENCONA	JC1267	29/09/12	ES070810302258	EMILA DE CASTRO DE CABO		
191	EXINERVA	DD1226	15/10/12	ES060810302553	CHAROLPEM S.L.		
190	ECAXALEA	DD1227	16/10/12	ES070810302554	MANUEL DE CASTRO DE CABO		
185	ERPILA	Jc1278	13/11/12	Es060810302268	EMILA DE CASTRO DE CABO		



## LISTADO DE MACHOS DE SUBASTA

Nº COLLAR	NOMBRE ANIMAL	Nº ANIMAL	FECHA NACIMIENTO	NÚMERO CROTAL	CRIADOR	PREMIO SECCIÓN	PREMIO CPTO GENERAL
120	ESCUDO	GB1227	16/05/12	ES090809861673	HERMANOS BARÓN ÁLVAREZ		
117	ESTORIL	FA1231	10/08/12	ES000810063731	ANTONIO PASCUAL DE PEDRO		
112	ENANITO	SG1251	07/10/12	ES060810409403	ANGEL S. GARCÍA MARTÍN		
110	ENCHUFADO	FA1237	10/10/12	ES060810063737	ANTONIO PASCUAL DE PEDRO		
108	ETILO	VI1216	15/10/12	ES011510292963	JOSEBA IBARROLA LEIBAR		
103	EKUS	PA1261	15/11/12	ES010810389028	ALBERTO MARTÍN GALLEGO		
98	ELTON	PA1264	19/11/12	ES050810389033	ALBERTO MARTÍN GALLEGO		
93	ESCUBIDU	PA1269	10/12/12	ES000807507182	ALBERTO MARTÍN GALLEGO		
91	ESMERADO	TN1271	12/12/12	ES060810305392	TABERNERO MARTIN,HIPOLITO Y ROB		
90	ELVIS I	CE1211/2	14/12/12	ES040809710874	BALLESTEROS VICENTE, CEF. (ADOLFO CORRAL)		
83	FARADAY	PA1301	10/01/13	ES050810389555	ALBERTO MARTÍN GALLEGO		
81	FARAON	TN1303	19/01/13	ES010810305400	TABERNERO MARTIN,HIPOLITO Y ROB		
80	FIDEL	TO1301	19/01/13	ES001530407045	MARIA BELEN GALARRAGA TOLEDO		
79	FERDINANDO	SG1304	22/01/13	ES090810431651	ANGEL S. GARCÍA MARTÍN		
84	FECHORIAS	SG1319	07/03/13	ES030810595135	ANGEL S. GARCÍA MARTÍN		
78	FERNANDO	SG1313	11/02/13	ES000810595131	ANGEL S. GARCÍA MARTÍN		
77	FARRUKITO	ZV1301	13/02/13	ES081520385978	BILBAO GARAY, AITOR		
72	FADO	JM1312	28/02/13	ES000810608049	VICENTE HDEZ. HRO. GERMÁN BENITO		
69	FAMOSO	TN1310	07/03/13	ES080810305407	TABERNERO MARTIN,HIPOLITO Y ROB		
66	FANDANGO	JM1314	15/03/13	ES010810608051	VICENTE HDEZ. HRO. GERMÁN BENITO		
59	FLORETE	JM1316/2	23/03/13	ES030810608053	VICENTE HDEZ. HRO. GERMÁN BENITO		
54	FICUS	FA1309	30/03/13	ES000810499844	ANTONIO PASCUAL DE PEDRO		
52	FREDI	TO1309	14/04/13	ES011530410174	MARIA BELEN GALARRAGA TOLEDO		
48	FARAON II	TN1319	10/05/13	ES030810631305	TABERNERO MARTIN,HIPOLITO Y ROB		
47	FOFITO	LM1328	12/05/13	ES041109943618	RUBEN MARON LOPEZ		
44	FAQUIR	GB1323	30/05/13	ES030810261409	HERMANOS BARÓN ÁLVAREZ		
43	FANGIO	GB1322	30/05/13	ES020810261408	HERMANOS BARÓN ÁLVAREZ		
38	FILIPPO	Jm1324	18/06/13	Es000810608061	VICENTE HDEZ. HRO. GERMÁN BENITO		

# GENEALOGÍAS

COLLAR  
1

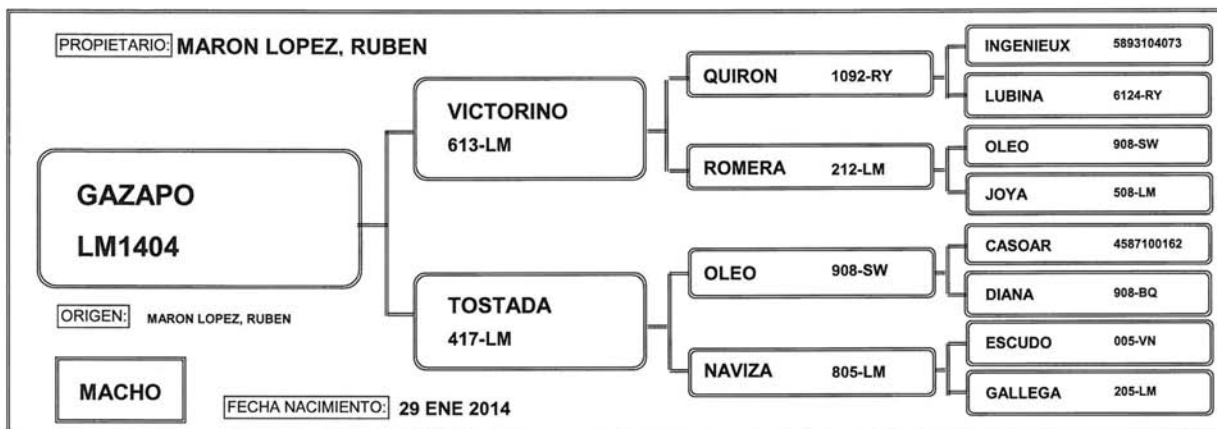

COLLAR  
3

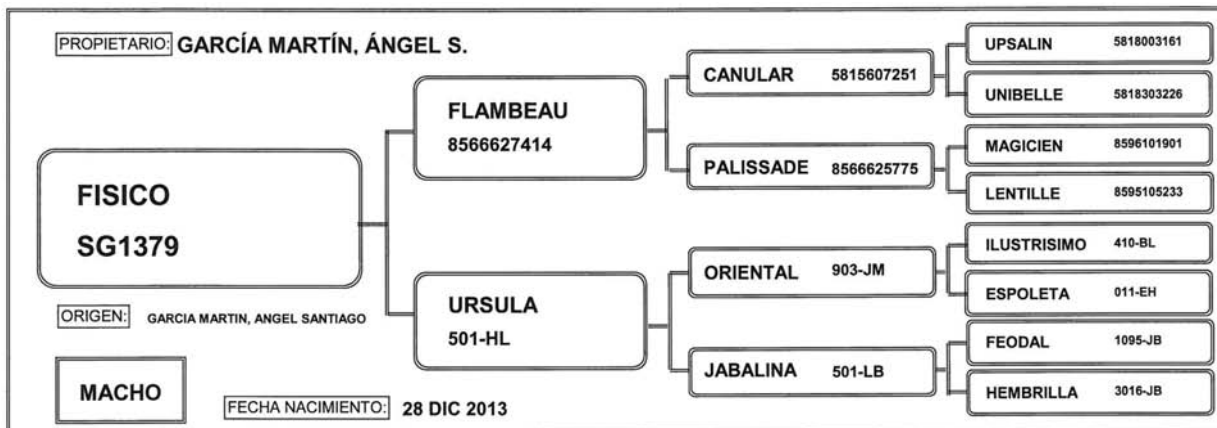

COLLAR  
4

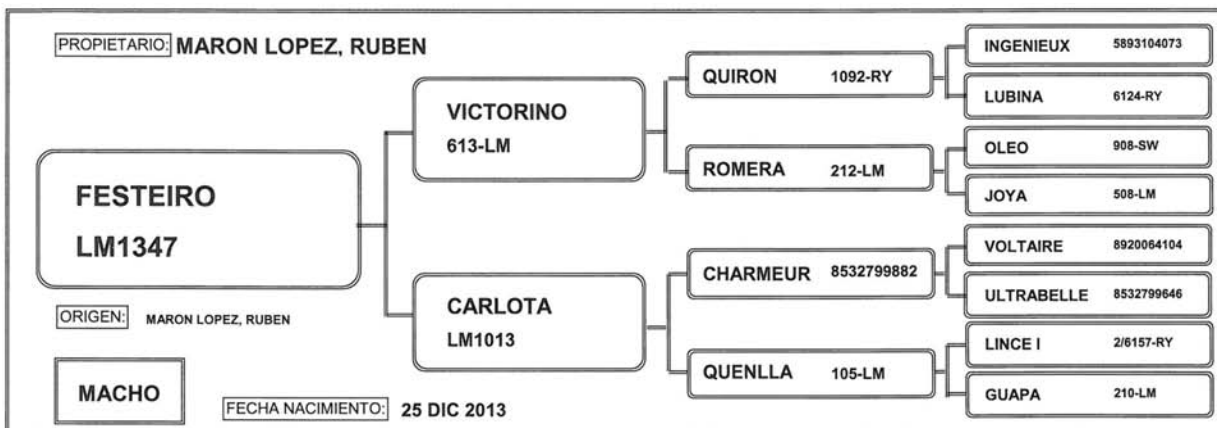

COLLAR  
8

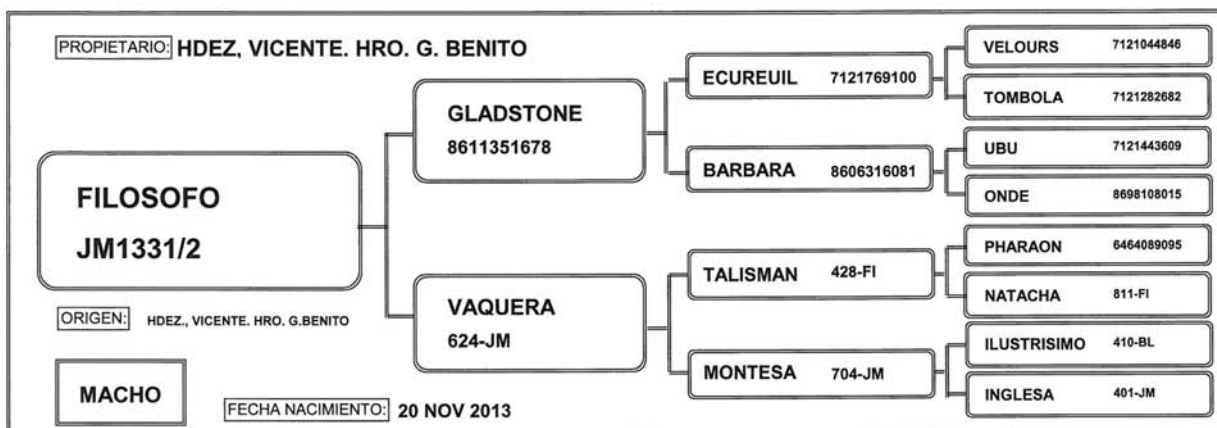

COLLAR  
9

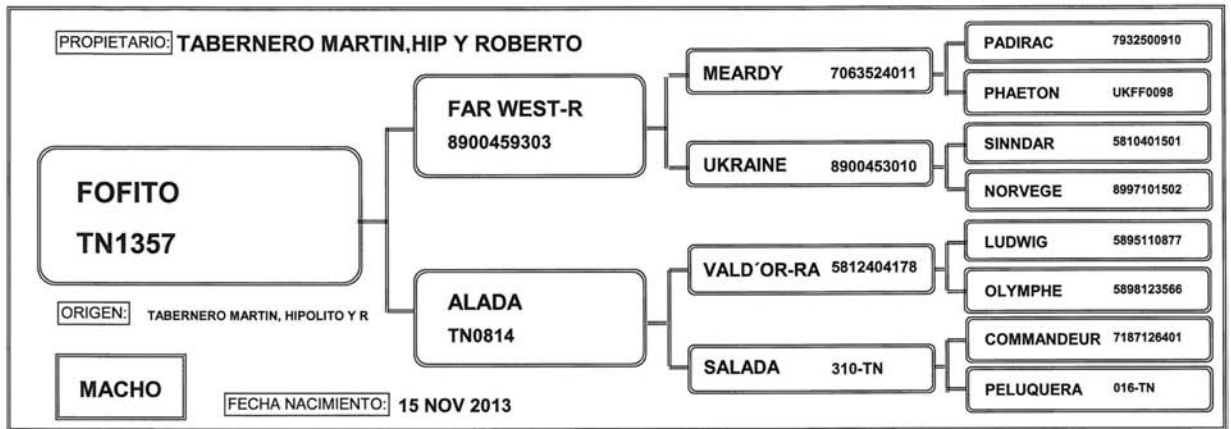

COLLAR  
10

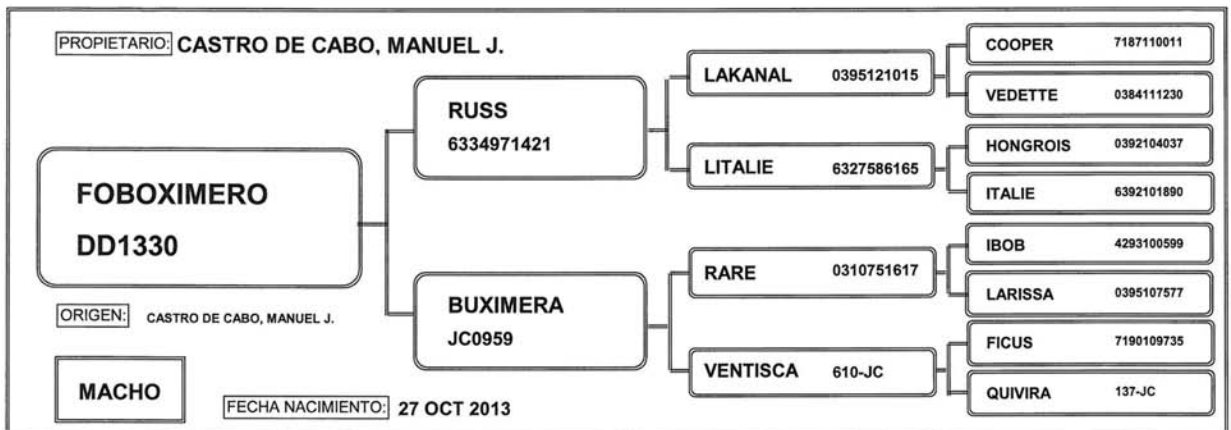

COLLAR  
12

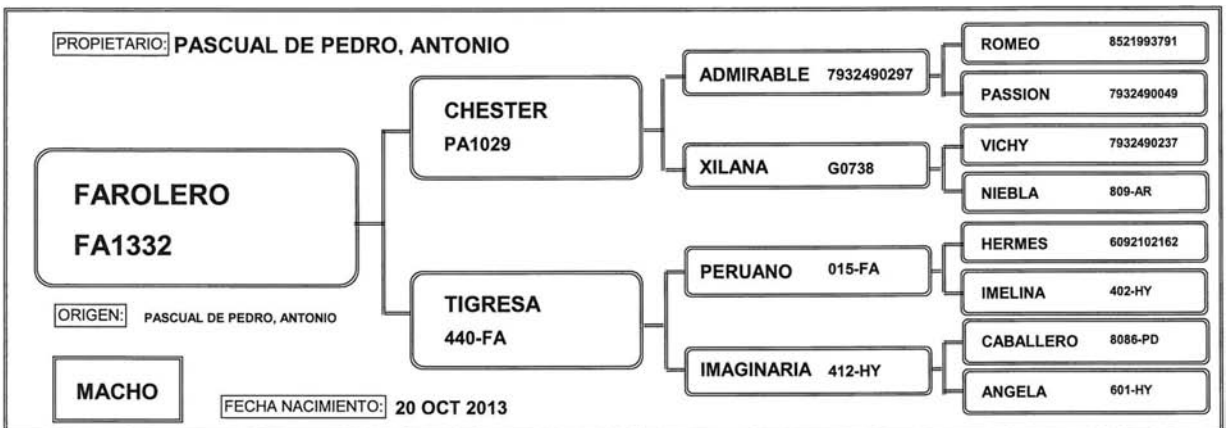

COLLAR  
13

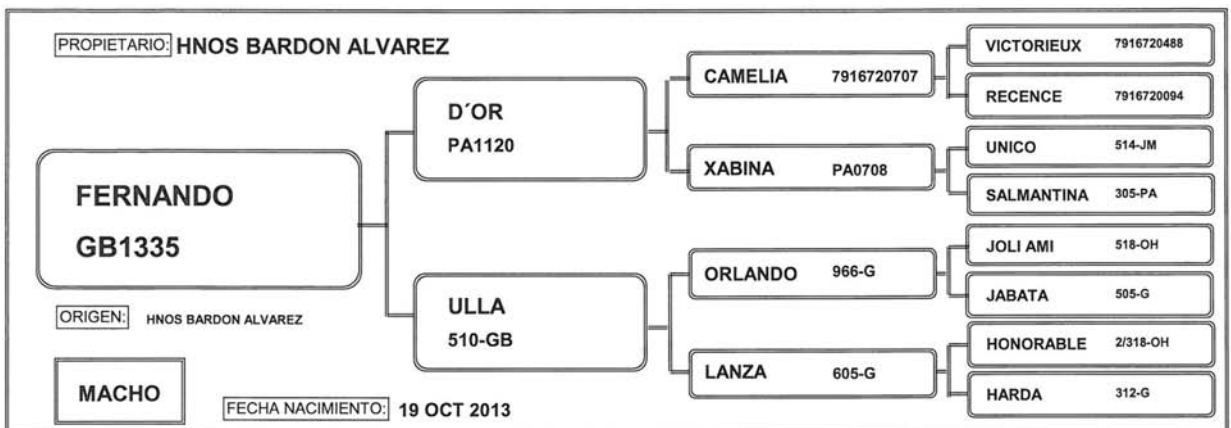



COLLAR  
14

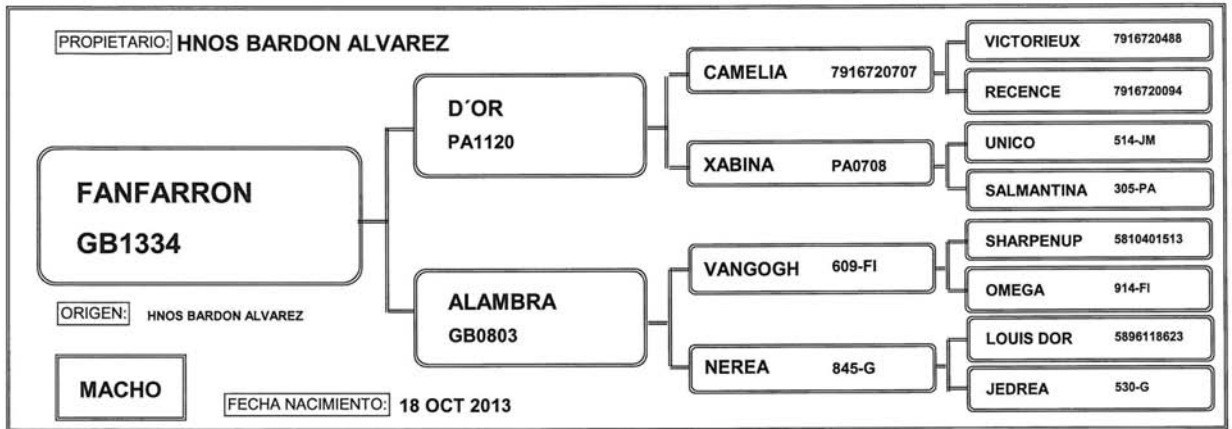

COLLAR  
16

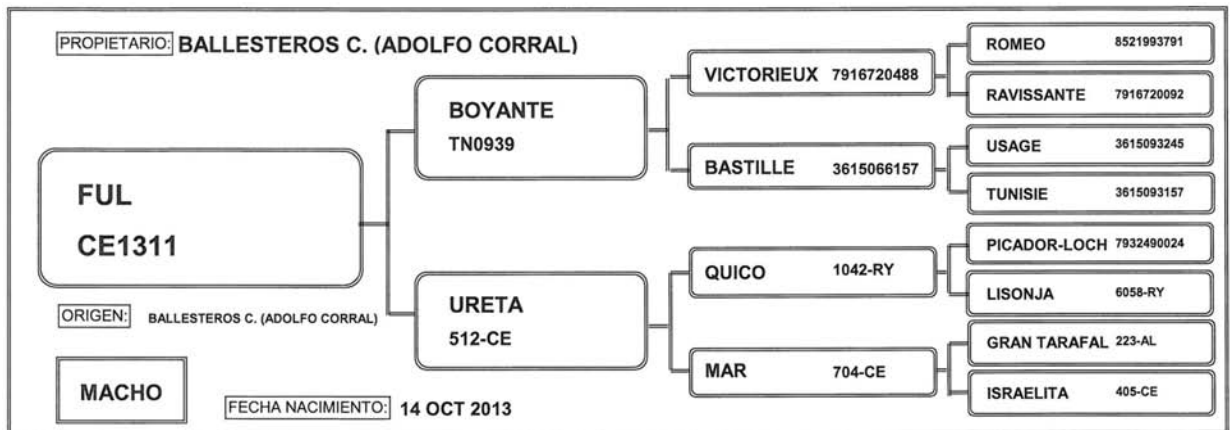

COLLAR  
17

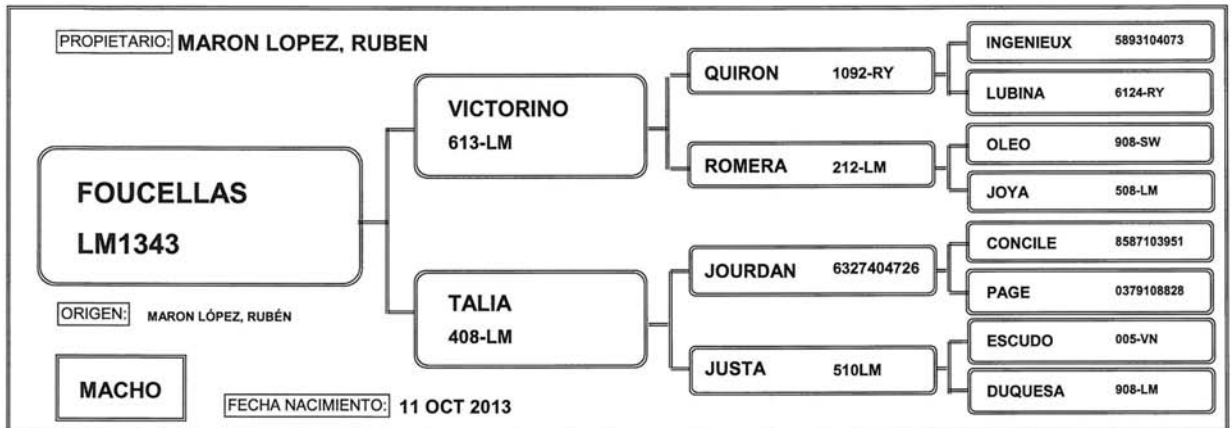

COLLAR  
18

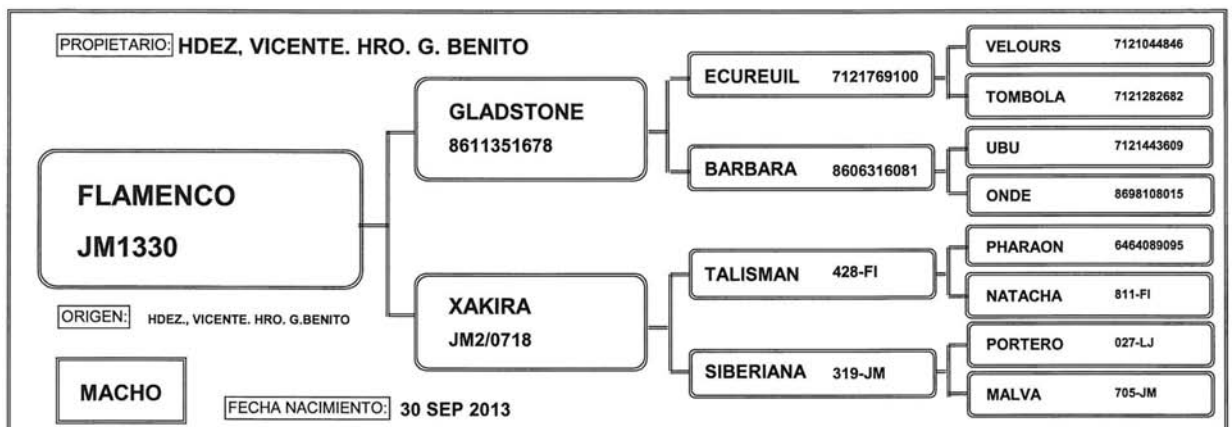

COLLAR  
20

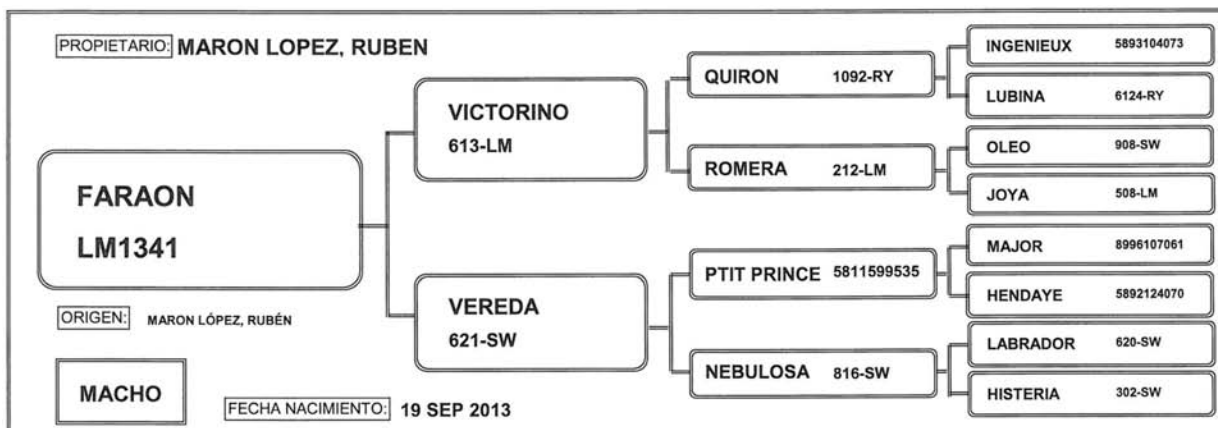

COLLAR  
21

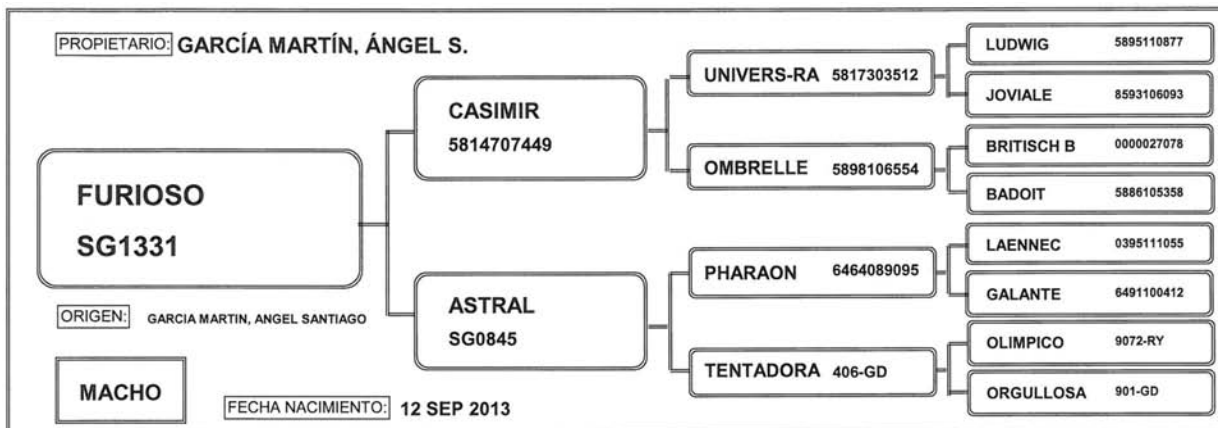

COLLAR  
26

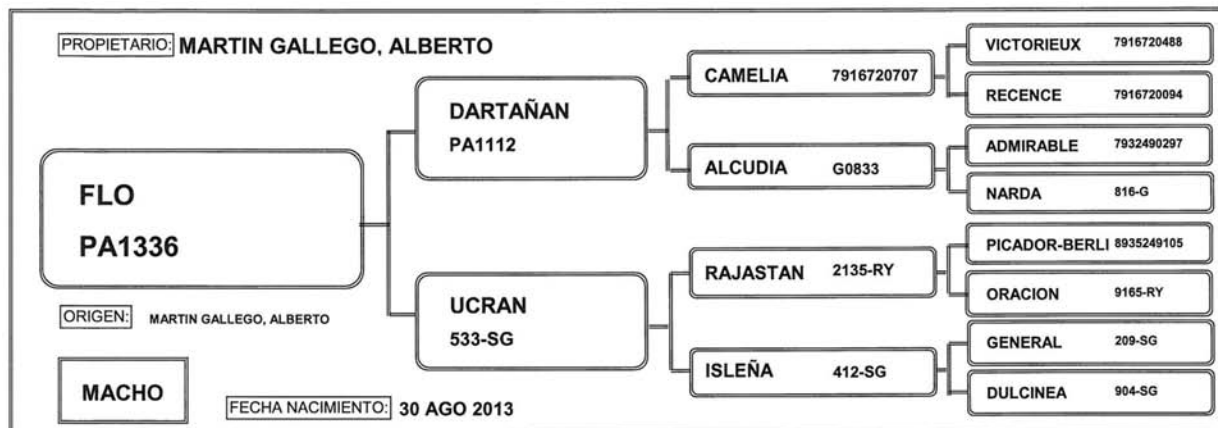

COLLAR  
27

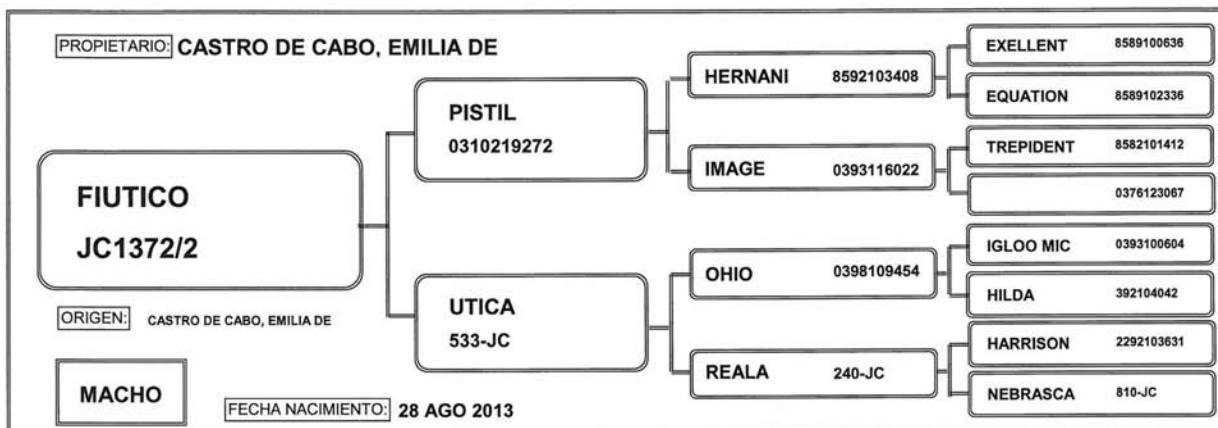

COLLAR  
29

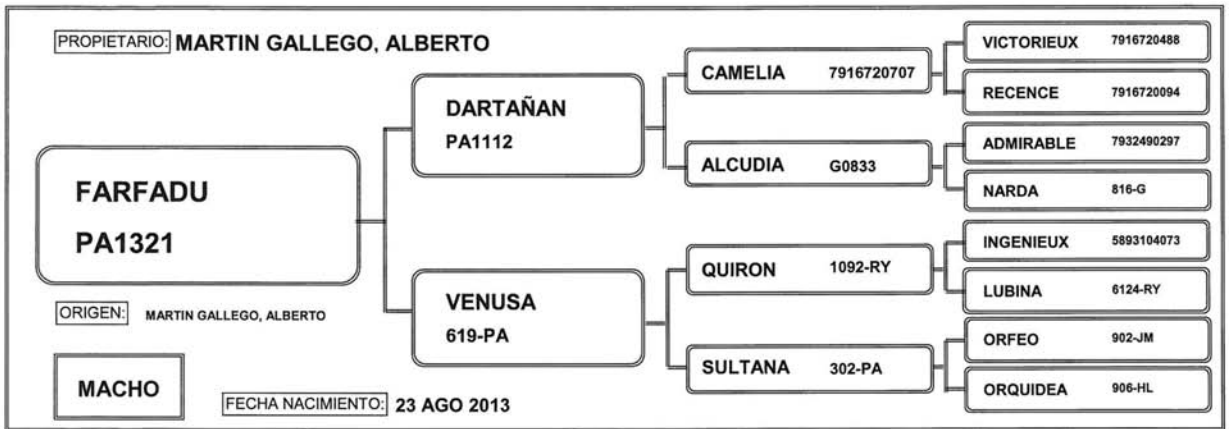

COLLAR  
30

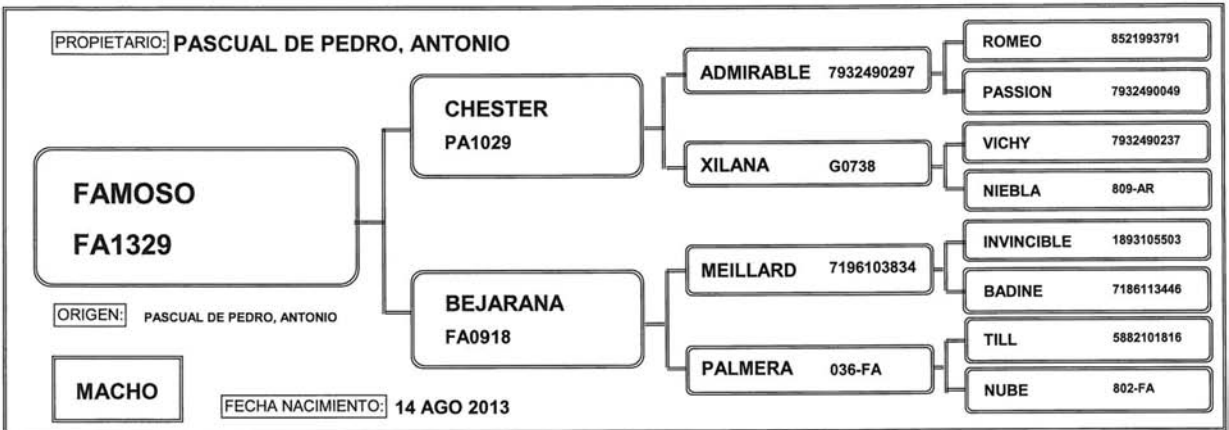

COLLAR  
31

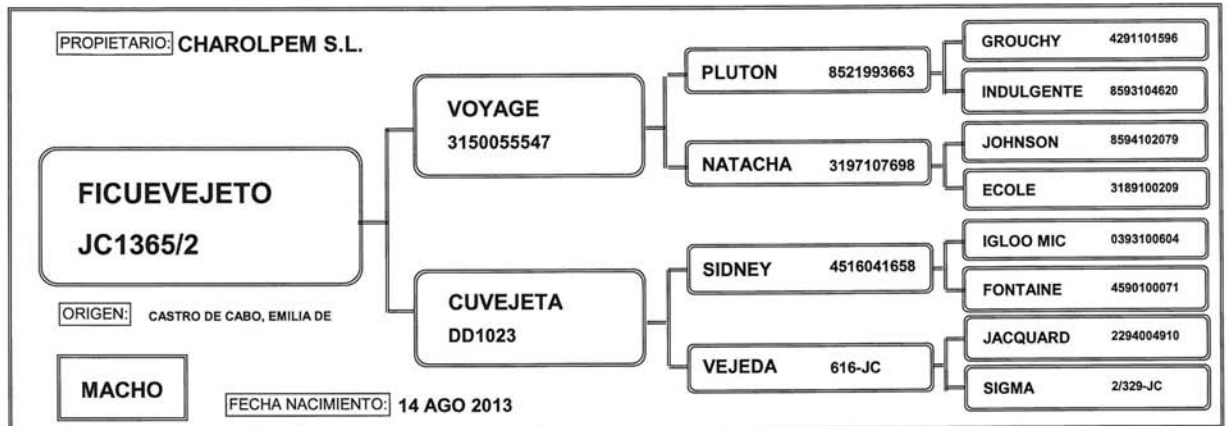

COLLAR  
33

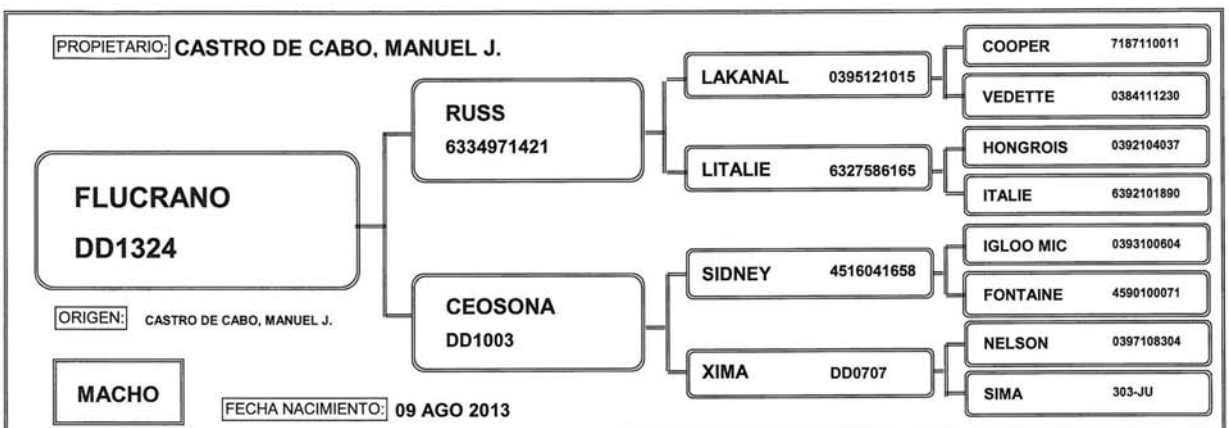

COLLAR  
35

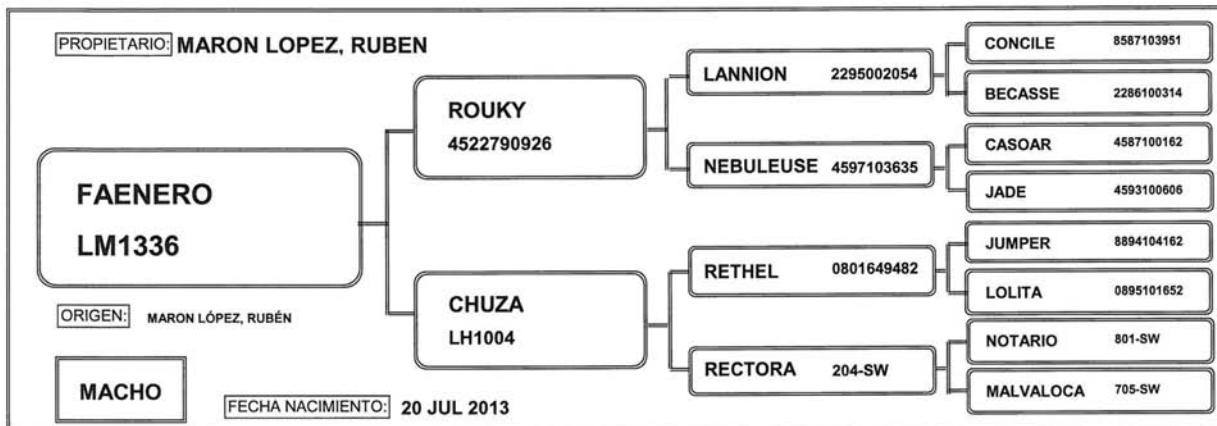

COLLAR  
38

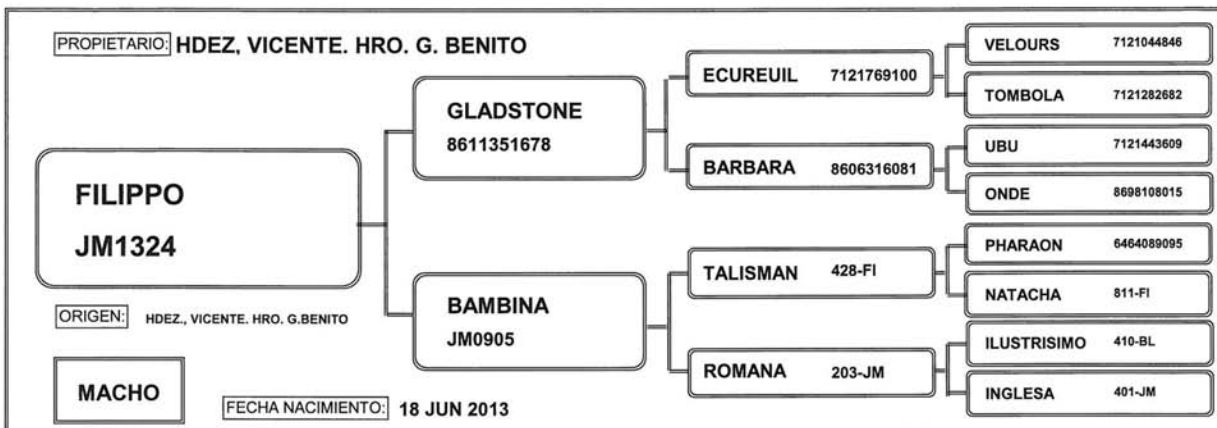

COLLAR  
40

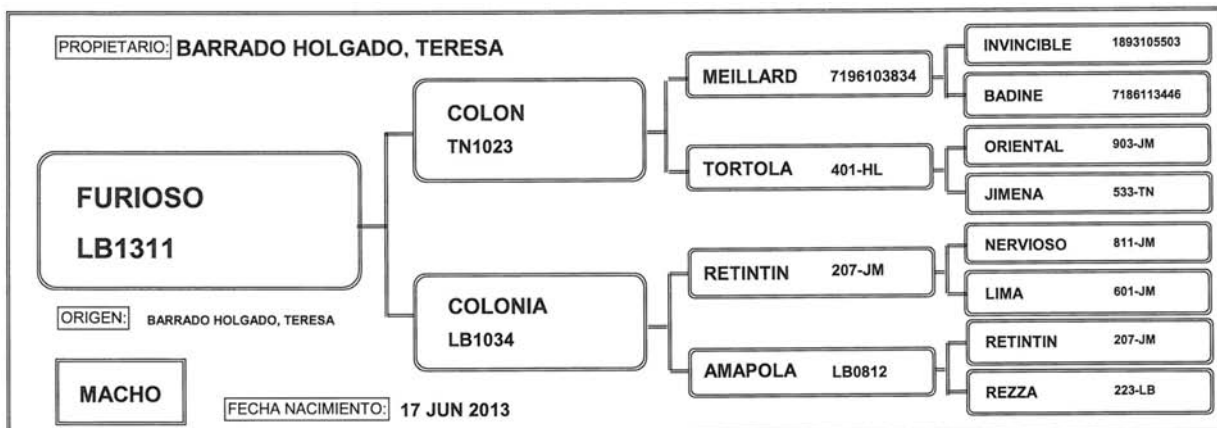

COLLAR  
42

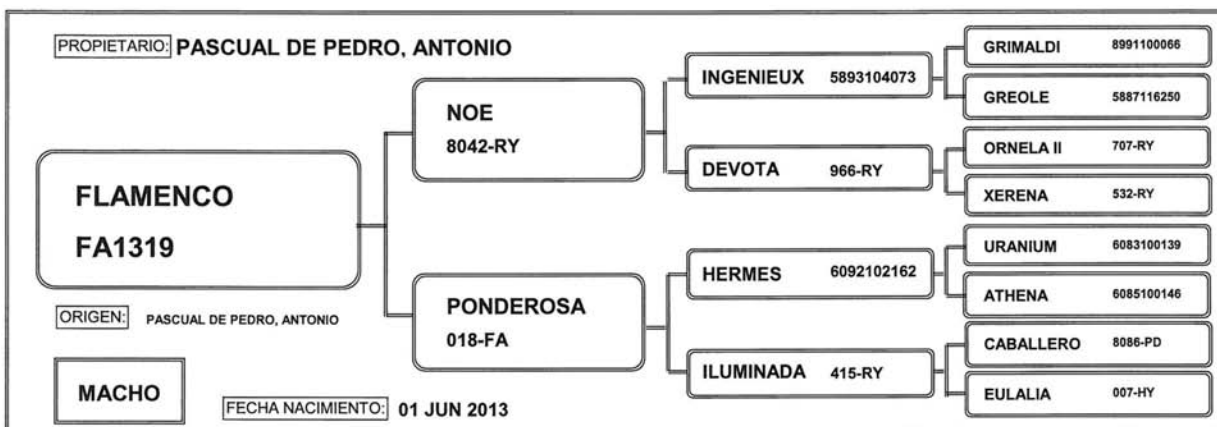

COLLAR  
43

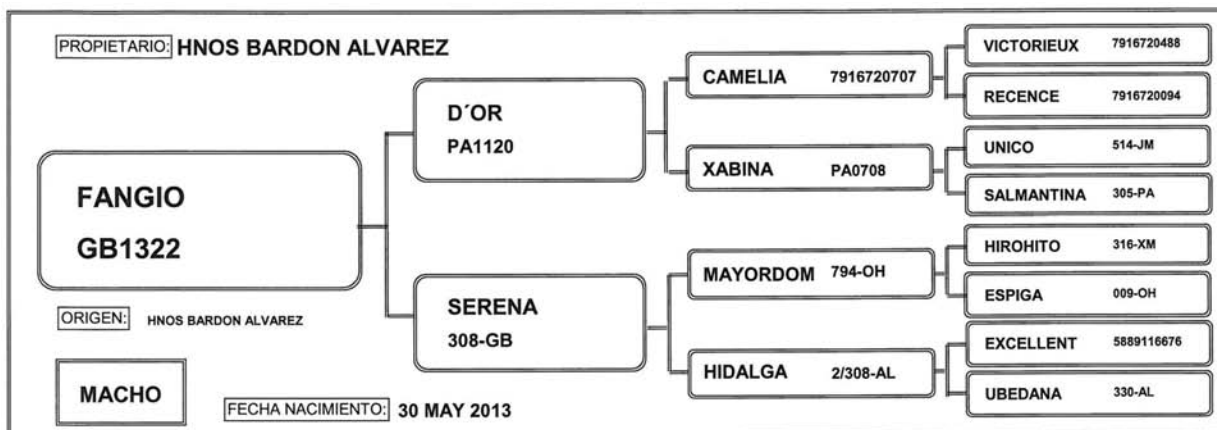

COLLAR  
44

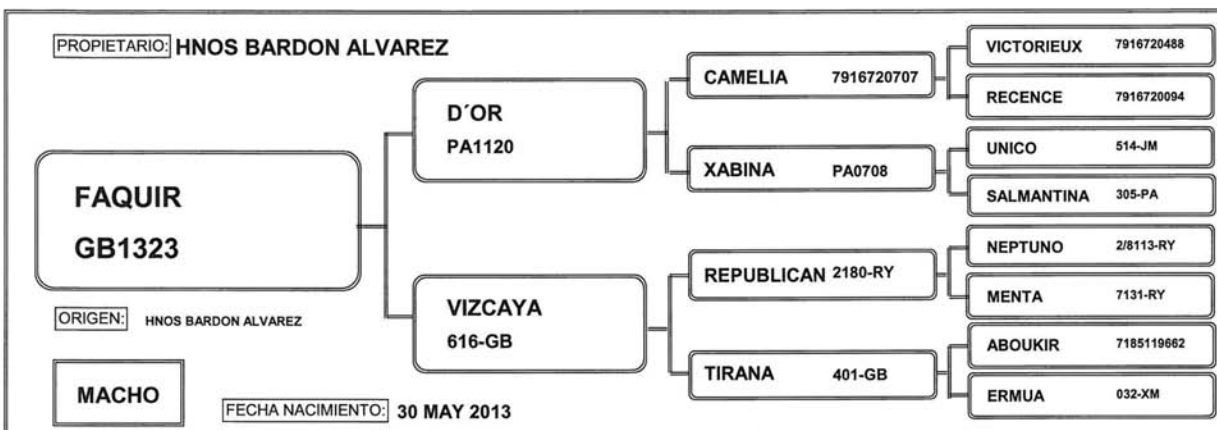

COLLAR  
45

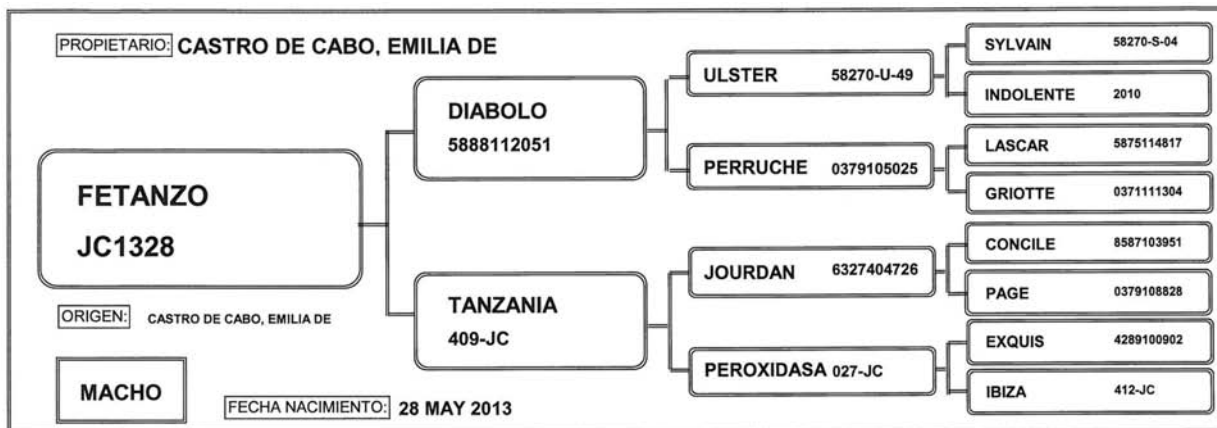

COLLAR  
47

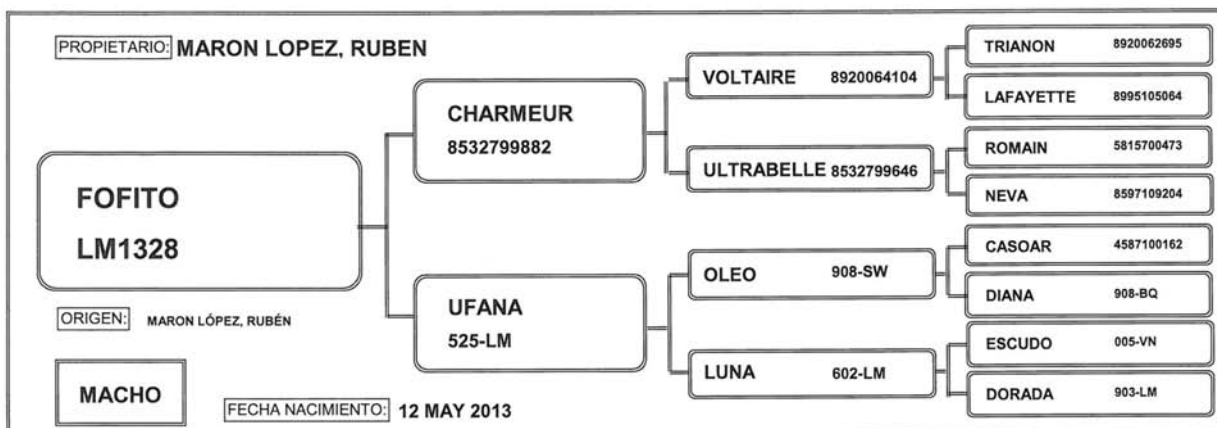

COLLAR  
48

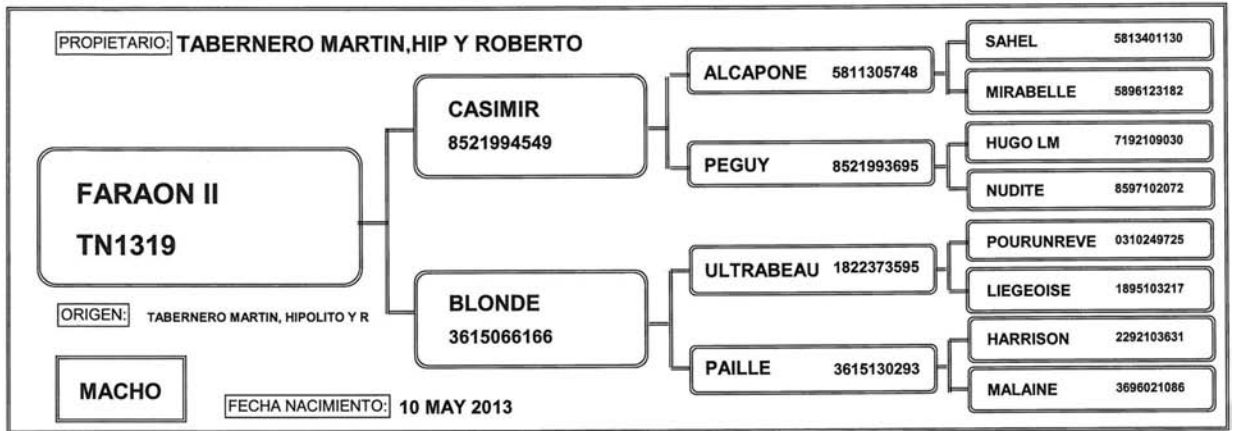

COLLAR  
52

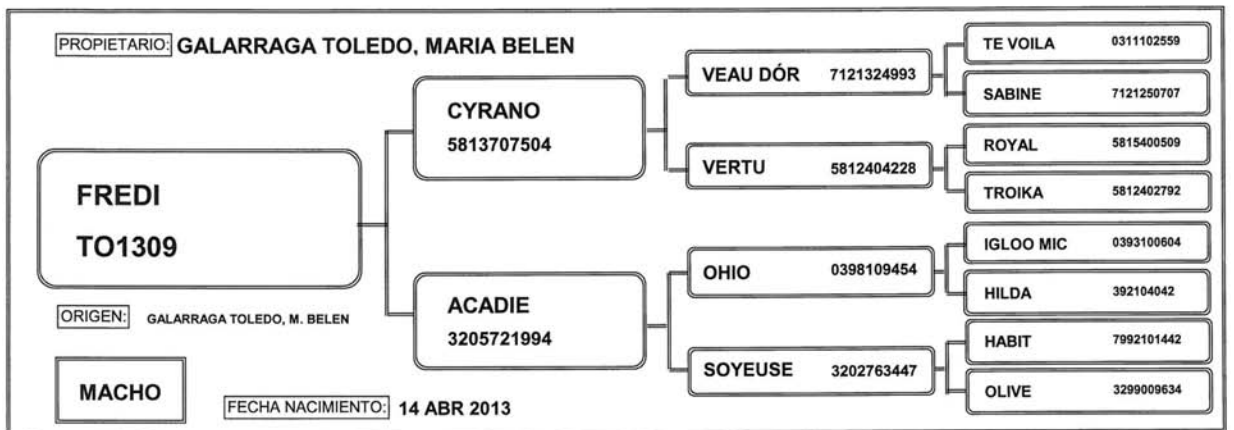

COLLAR  
54

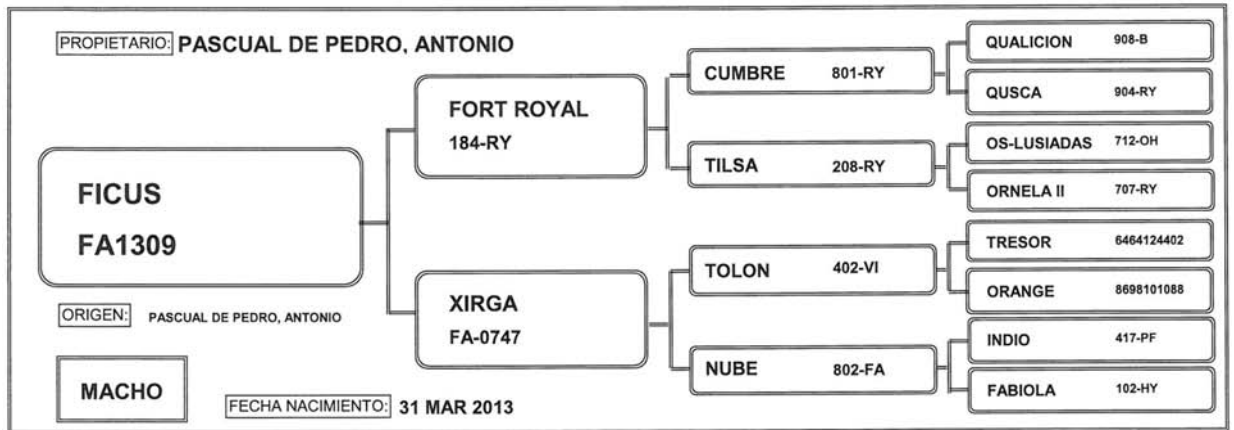

COLLAR  
55

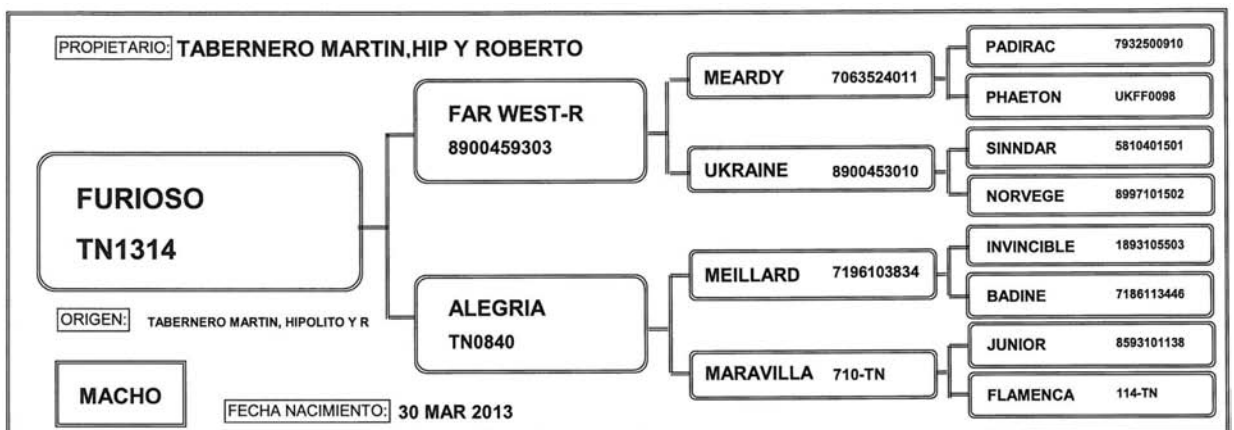

COLLAR  
58

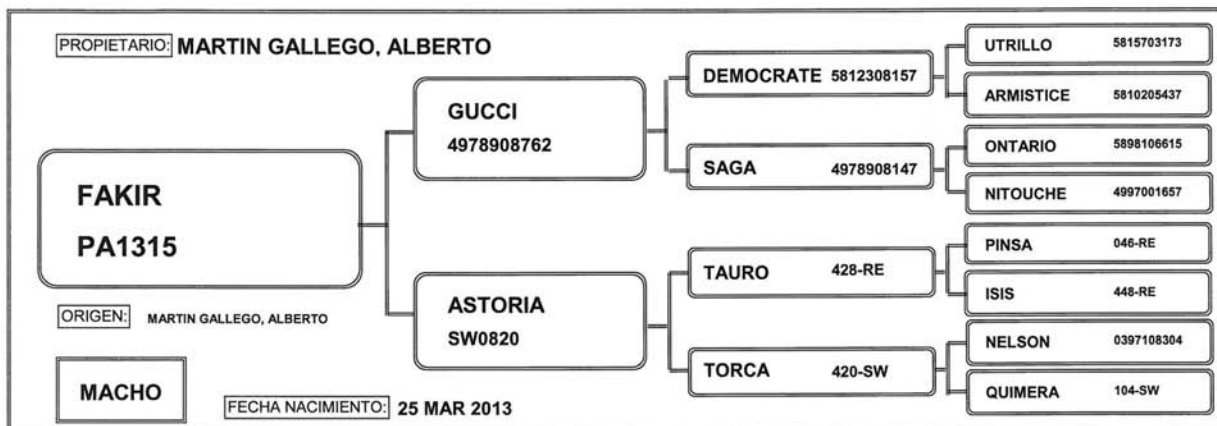

COLLAR  
59

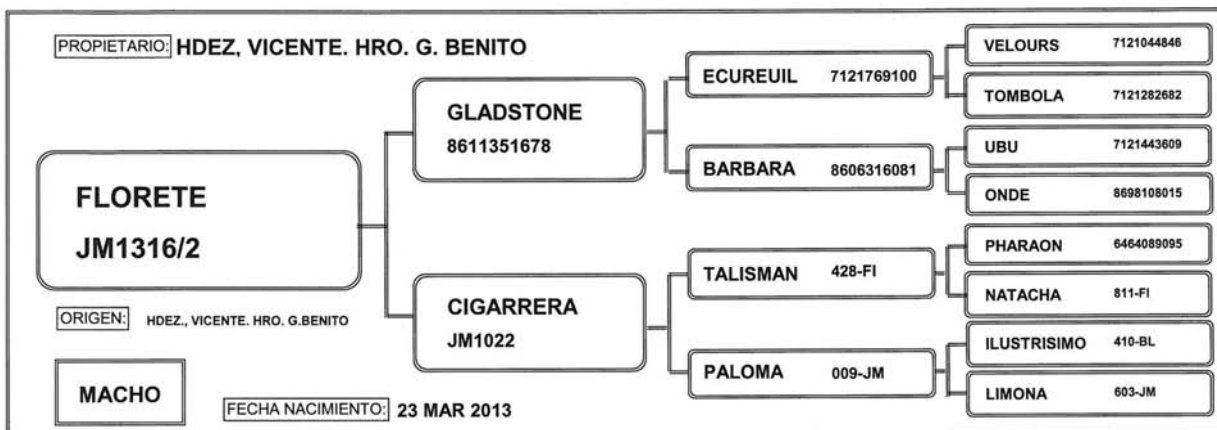

COLLAR  
62

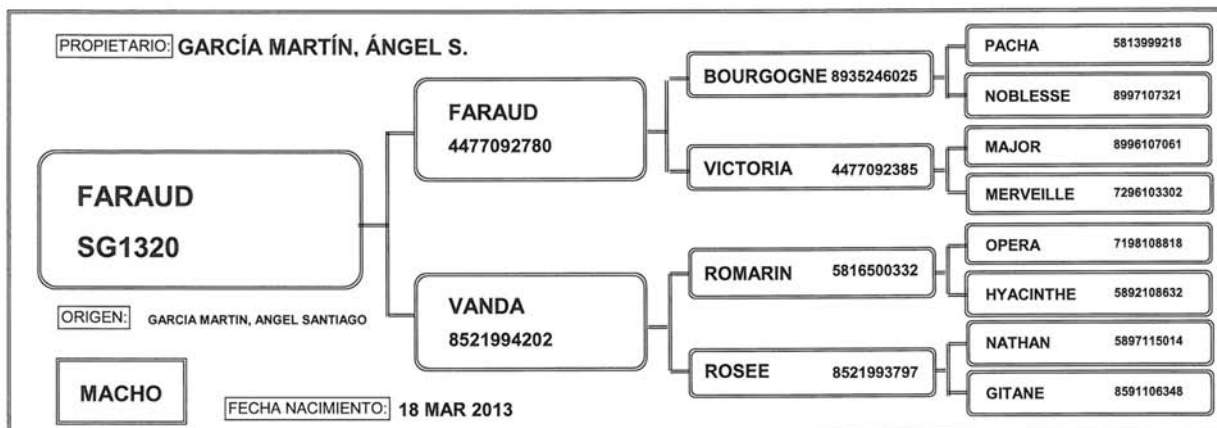

COLLAR  
63

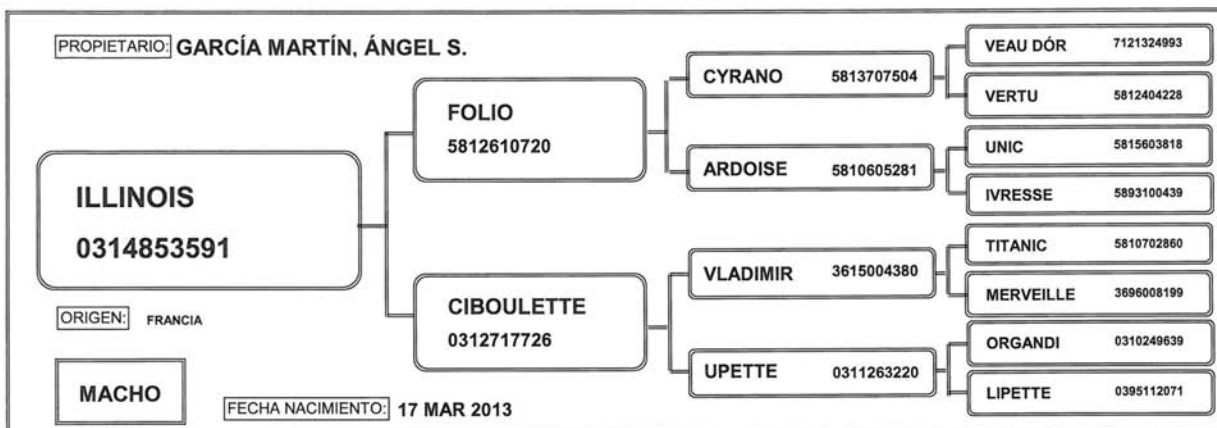

COLLAR  
64

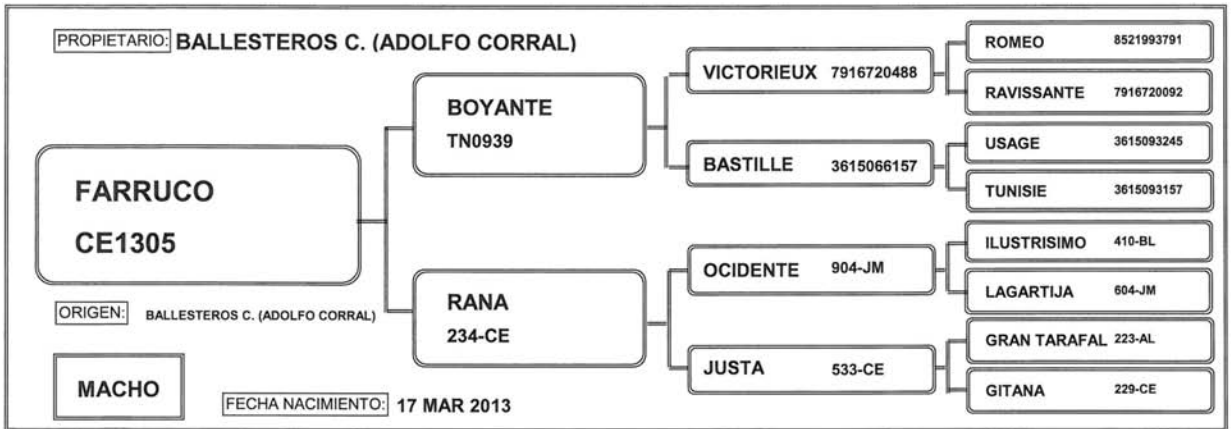

COLLAR  
66

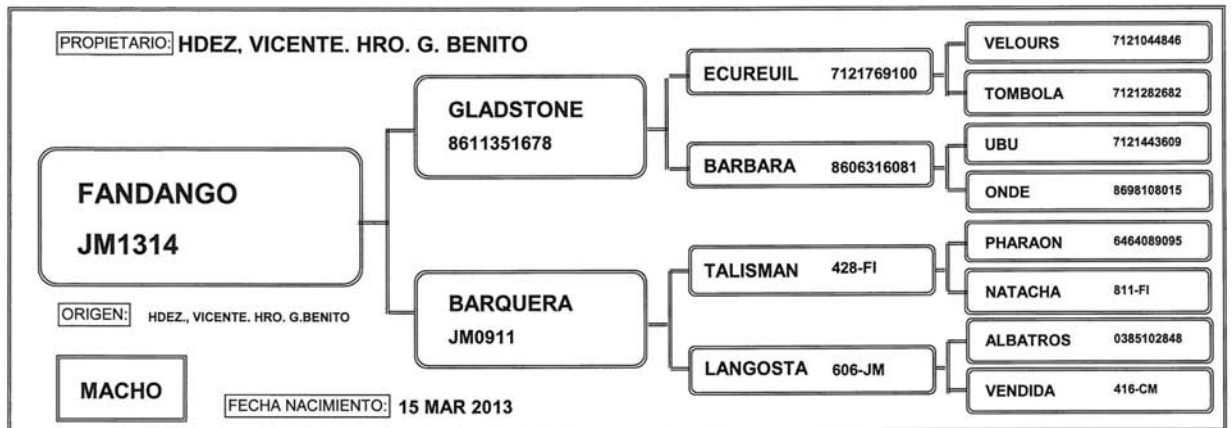

COLLAR  
68

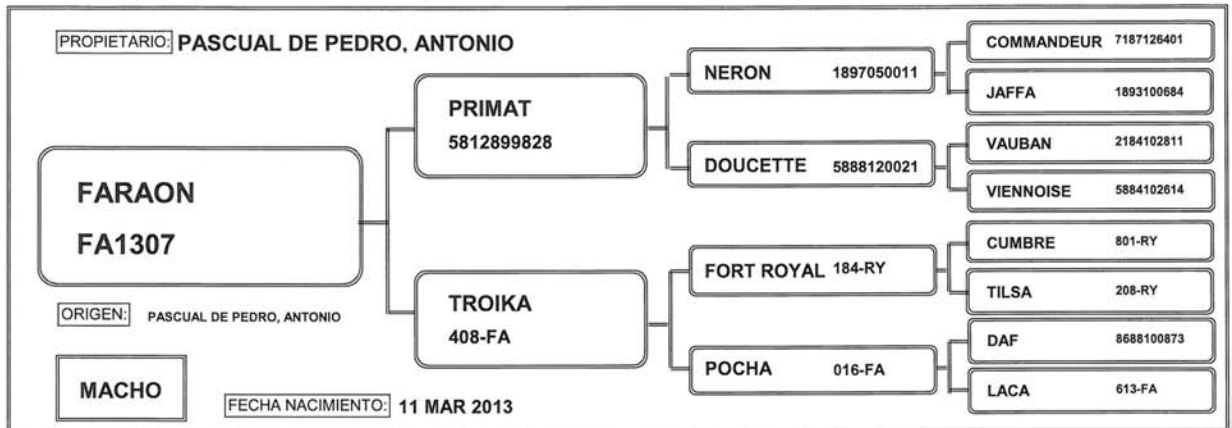

COLLAR  
69

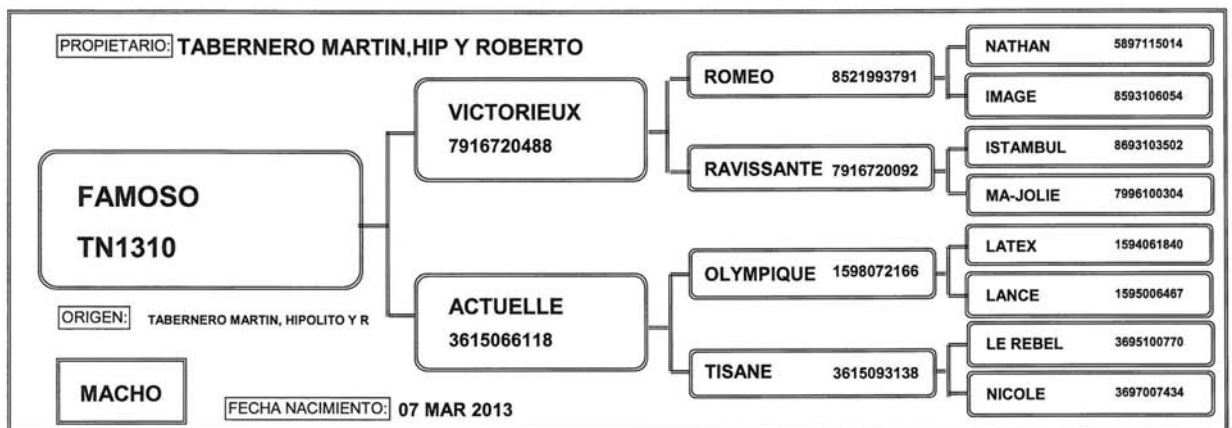



COLLAR  
72

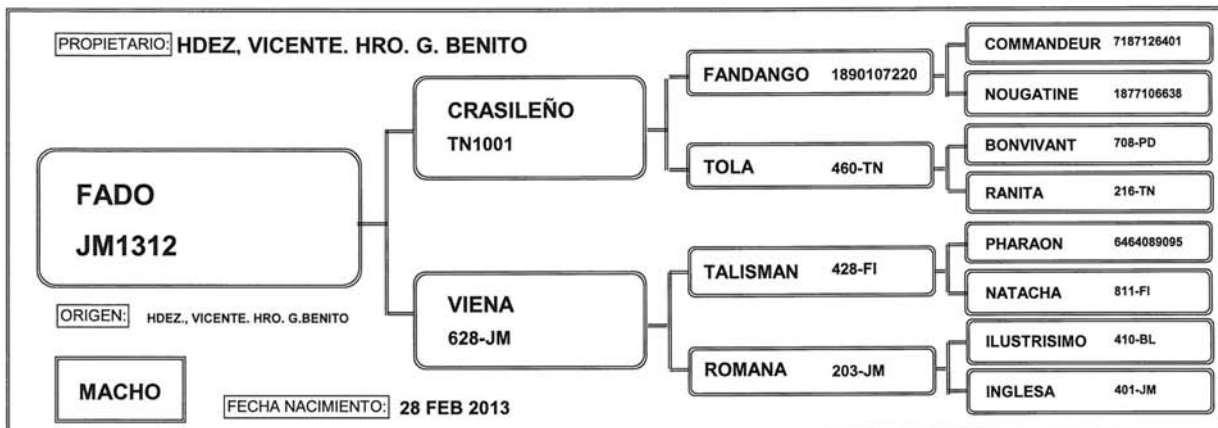

COLLAR  
77

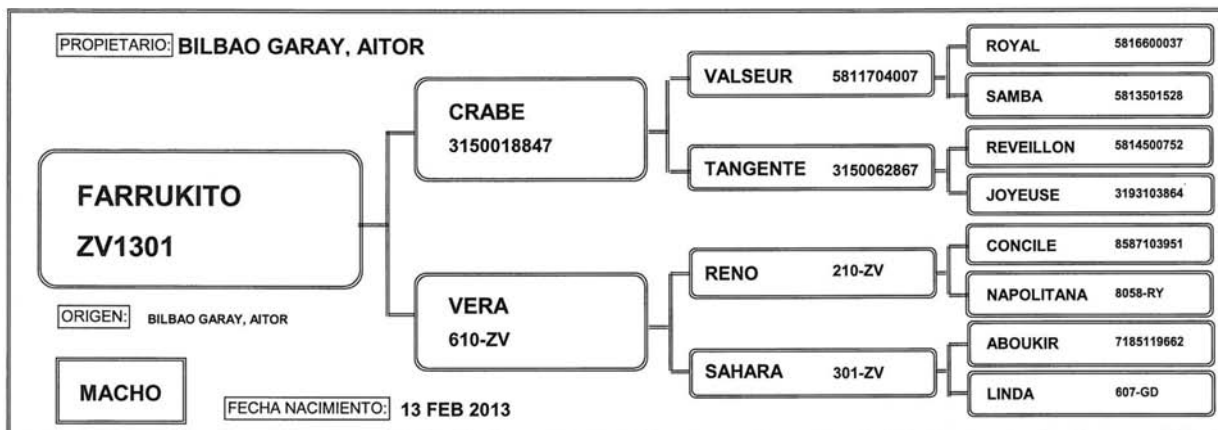

COLLAR  
78

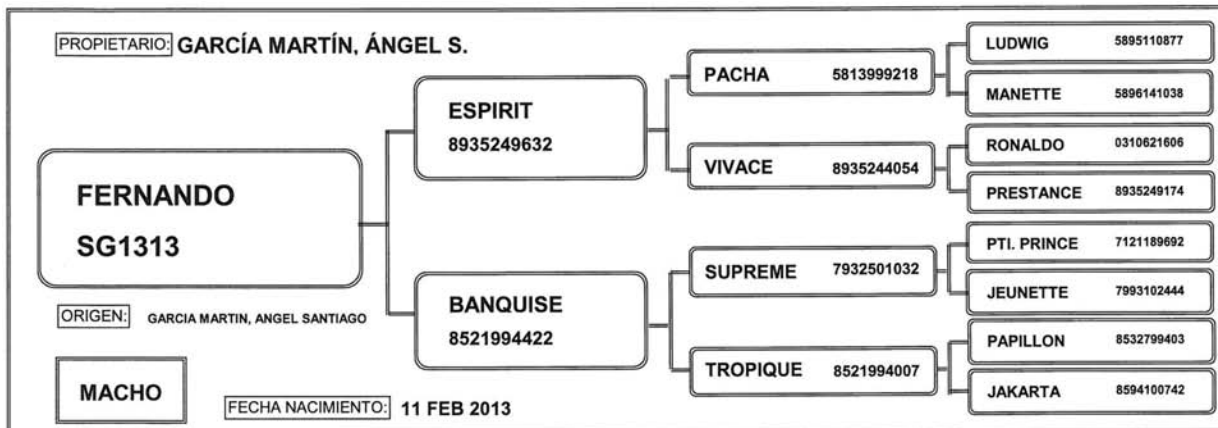

COLLAR  
79

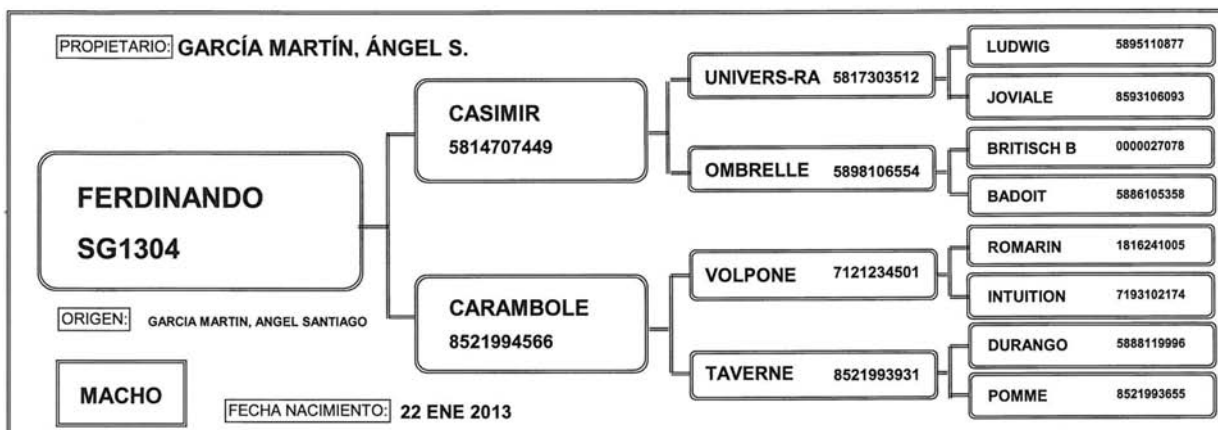

COLLAR  
80

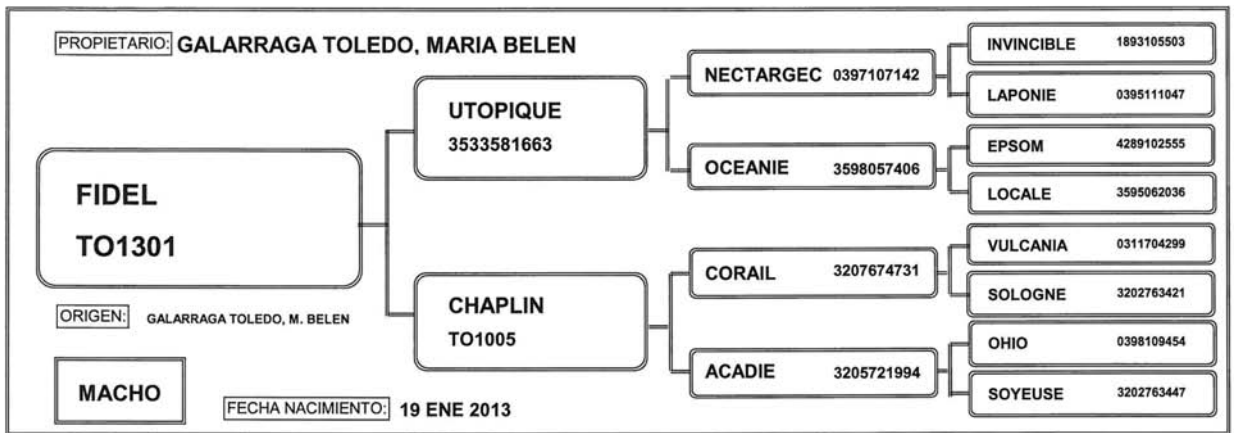

COLLAR  
81

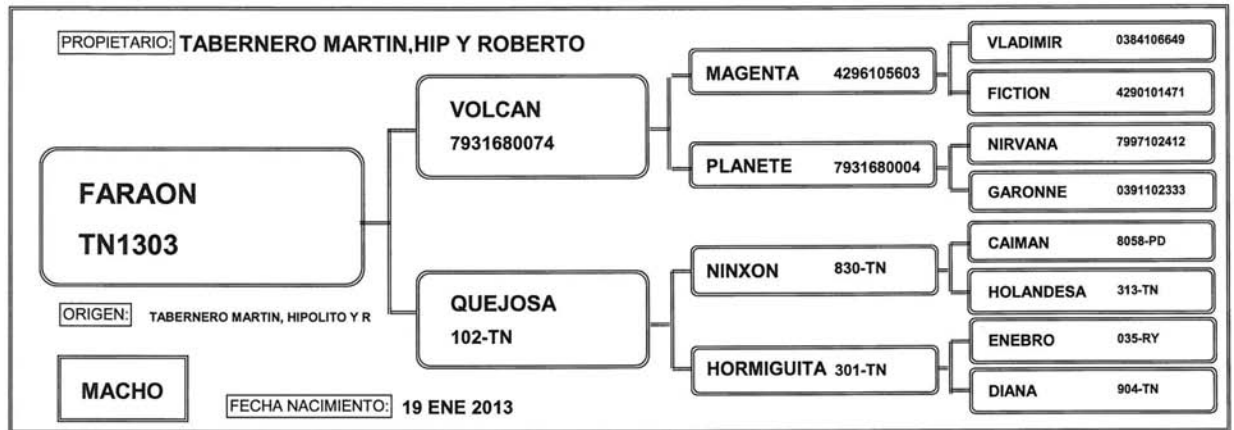

COLLAR  
83

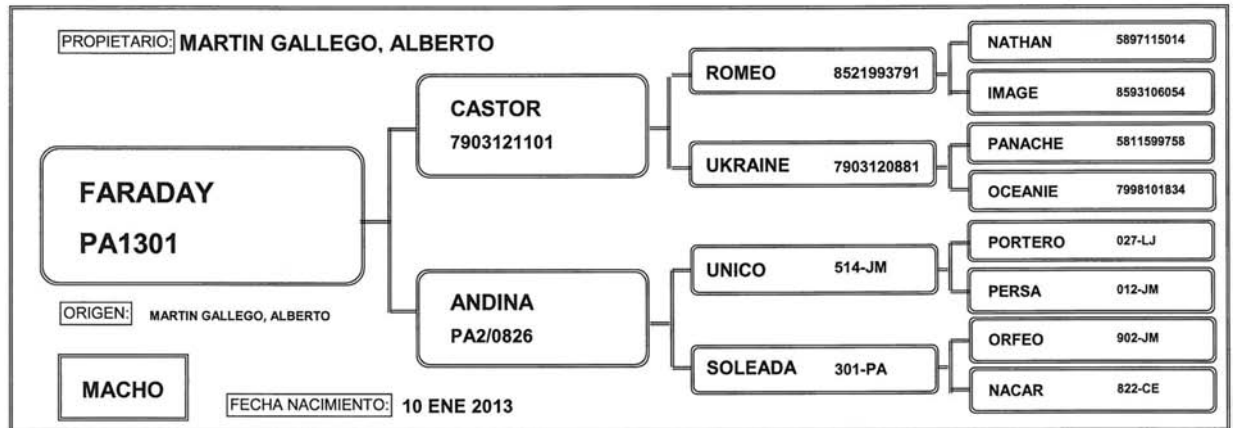

COLLAR  
84

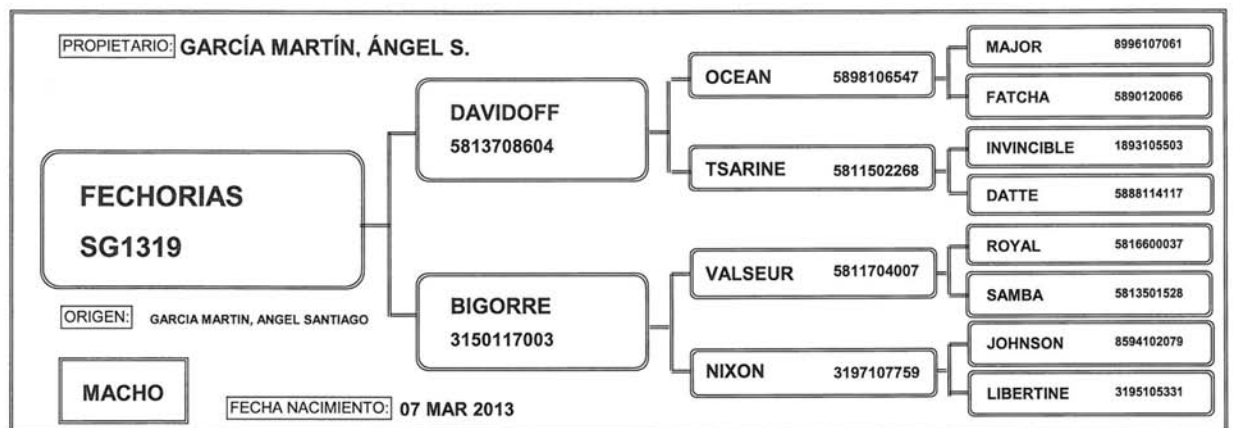

COLLAR  
90

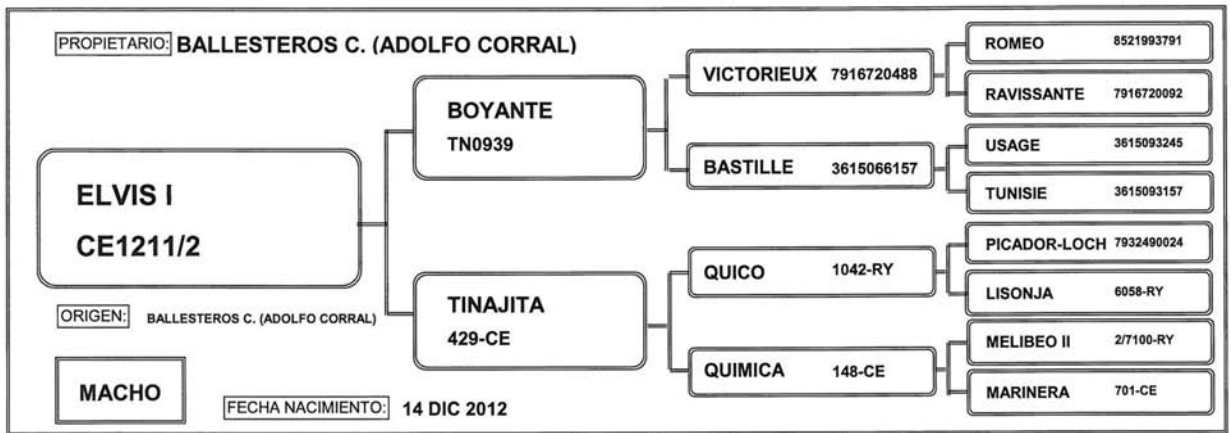

COLLAR  
91

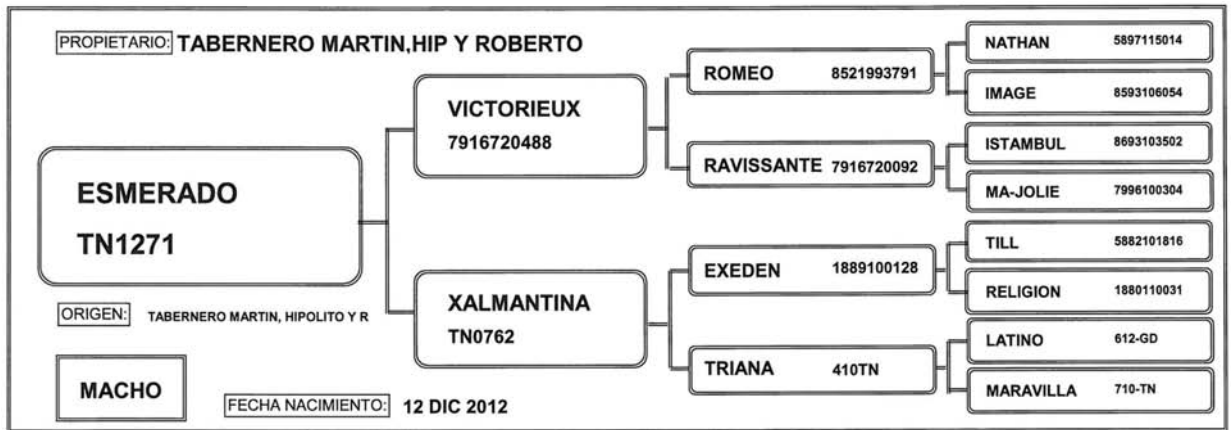

COLLAR  
92

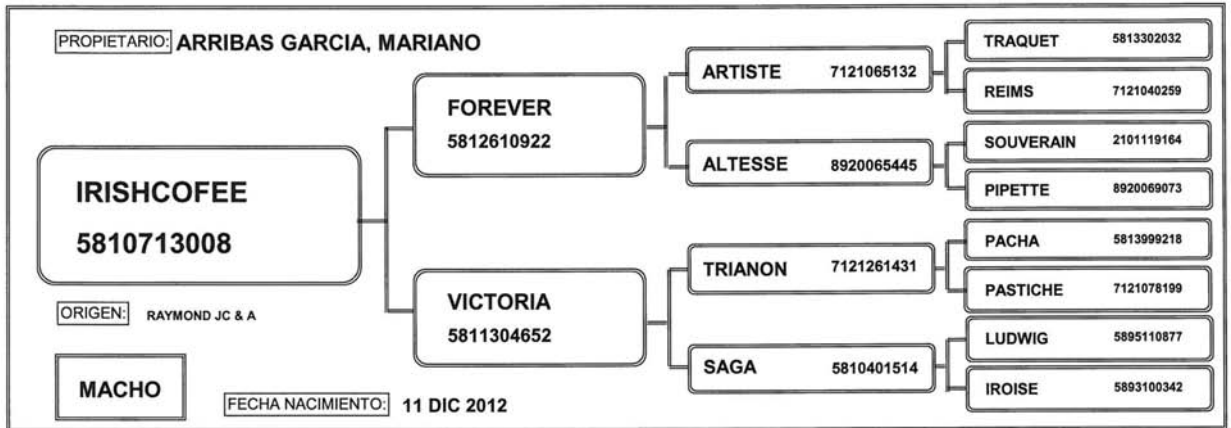

COLLAR  
93

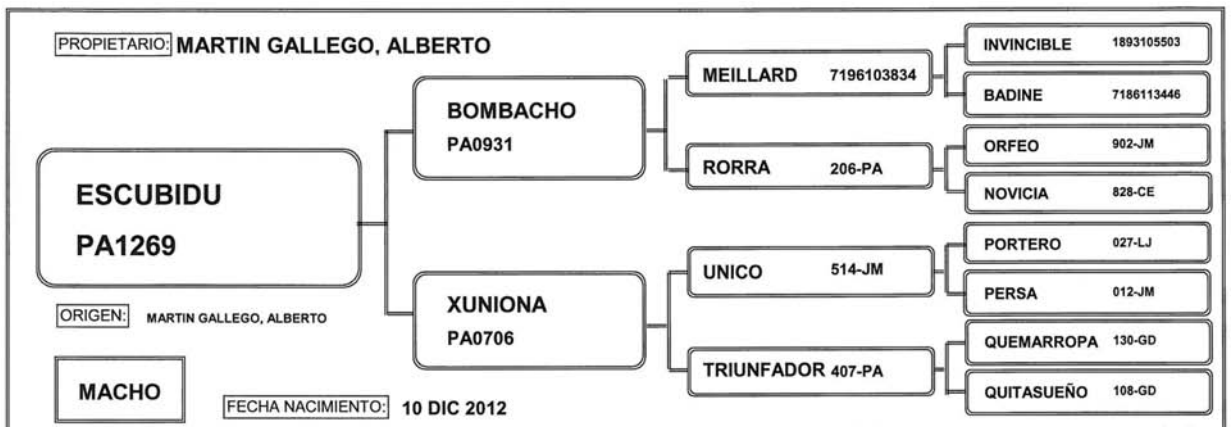

COLLAR  
98

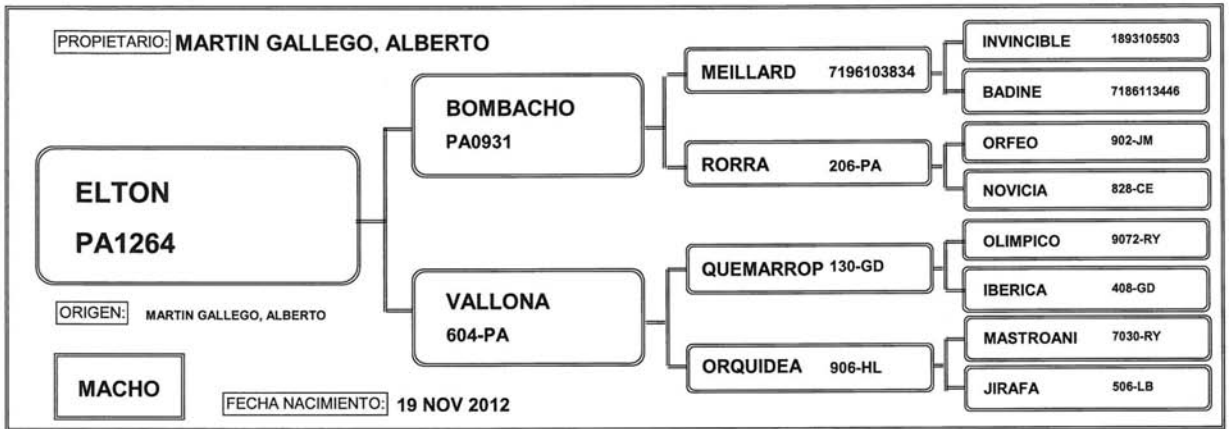

COLLAR  
103

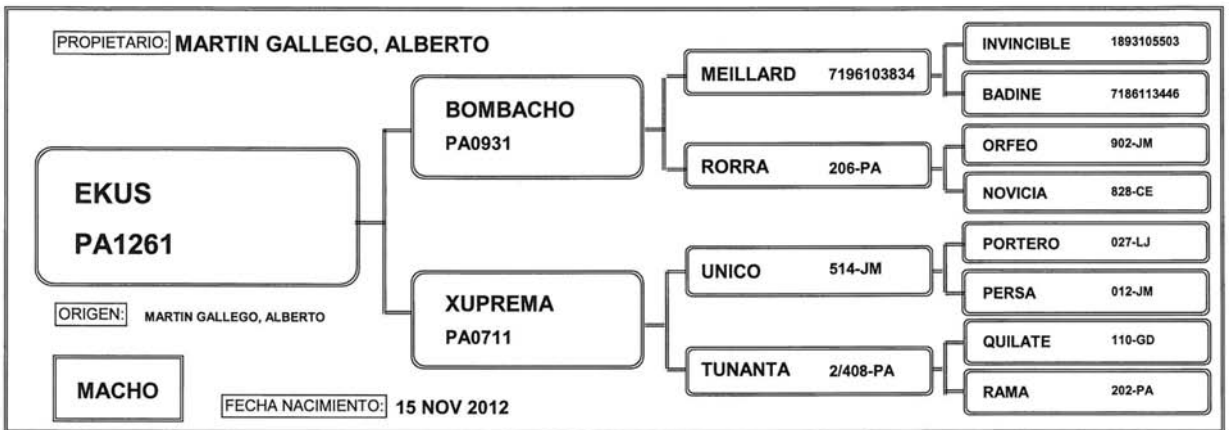

COLLAR  
108

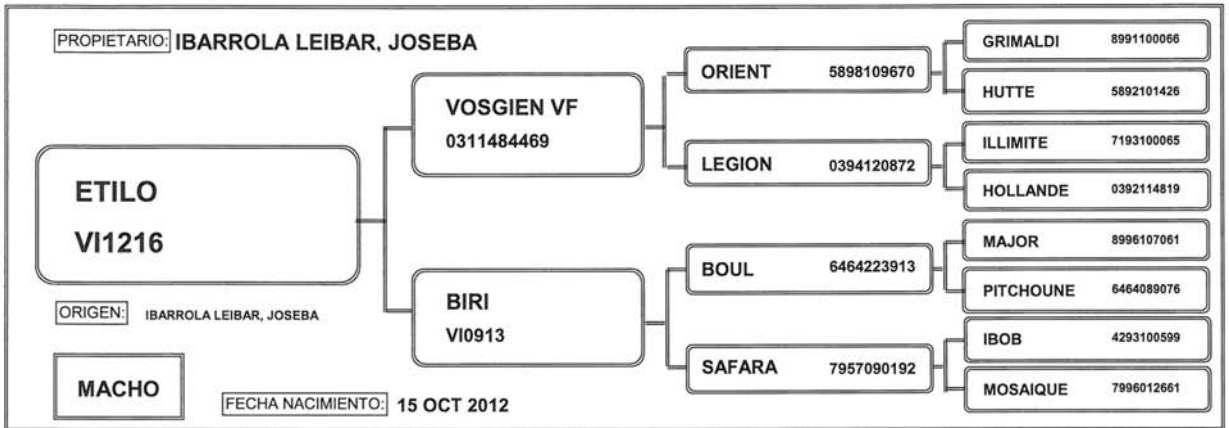

COLLAR  
110

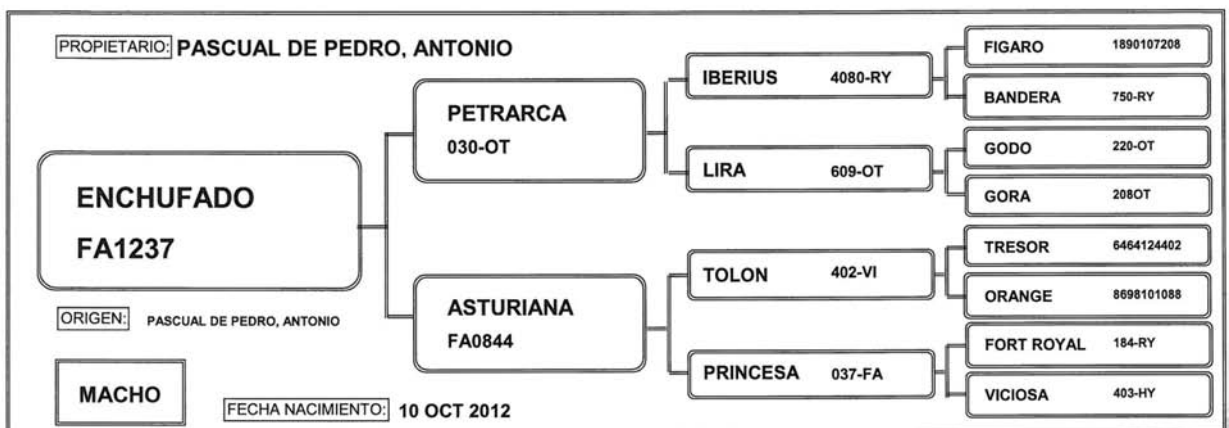

COLLAR  
112

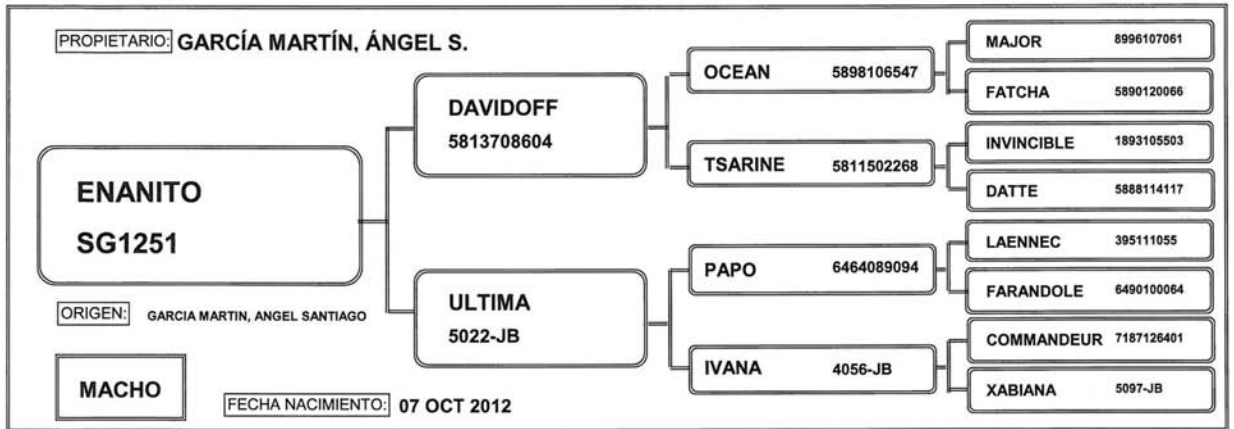

COLLAR  
117

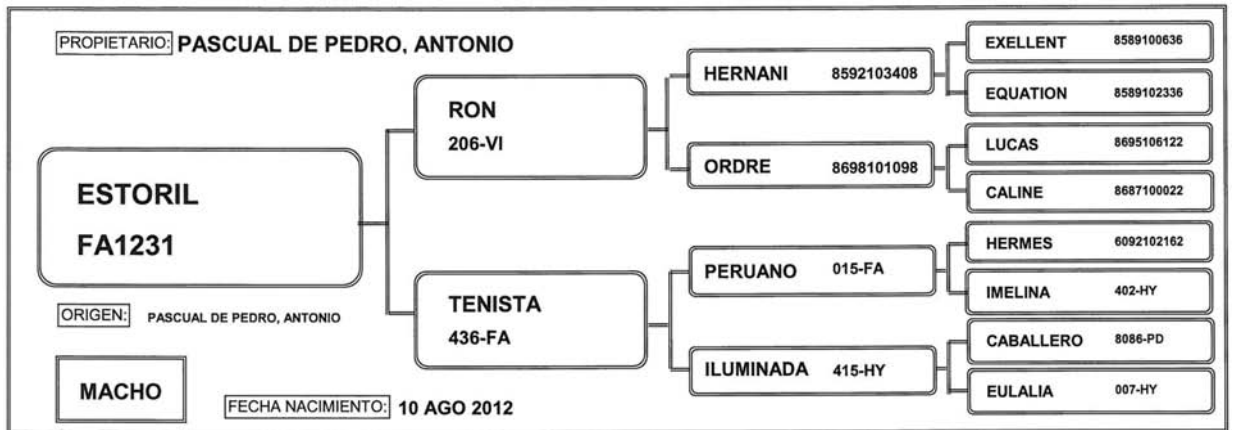

COLLAR  
120

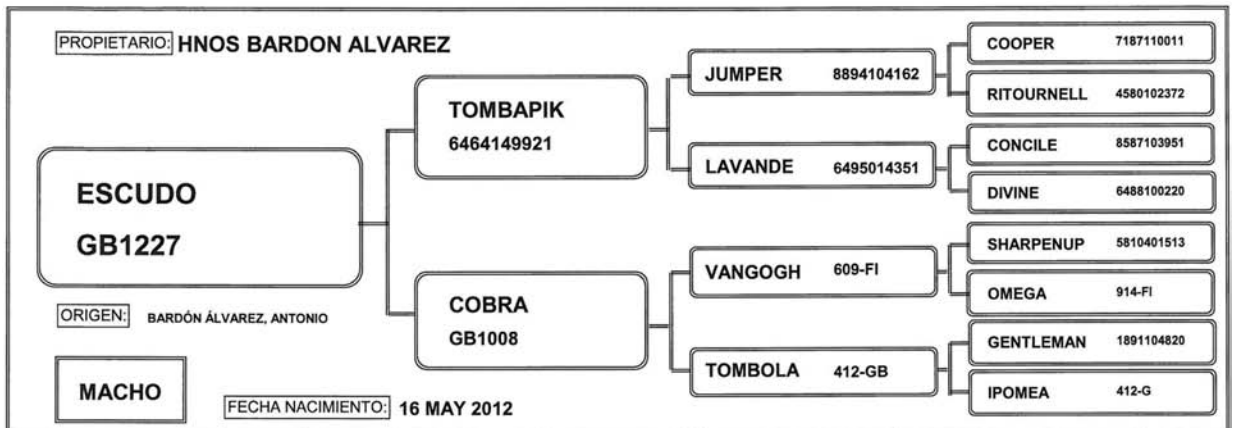

COLLAR  
121

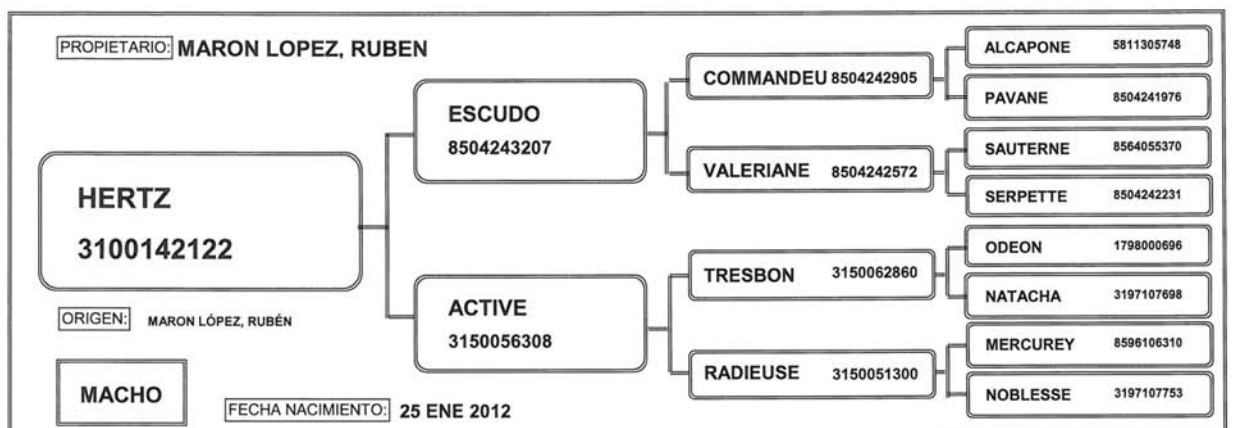

COLLAR  
122

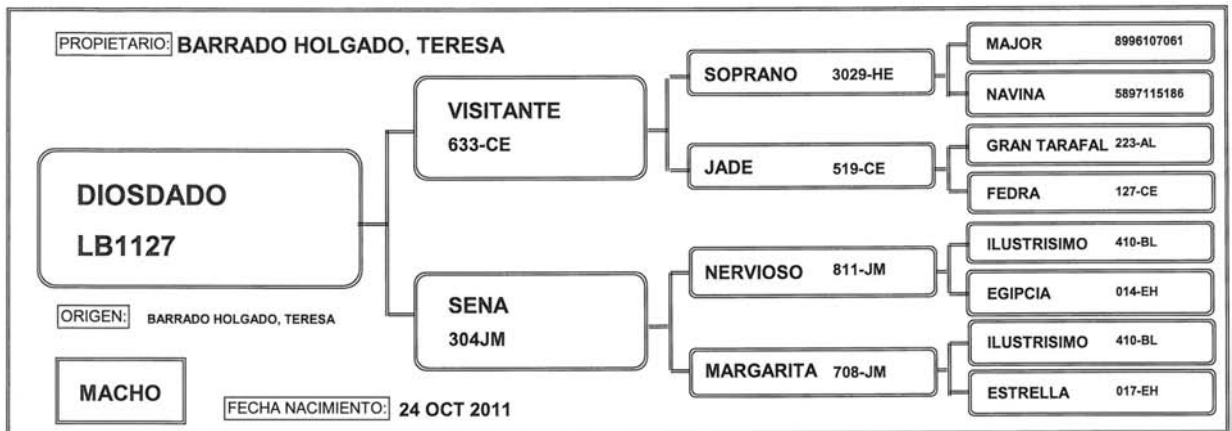

COLLAR  
123

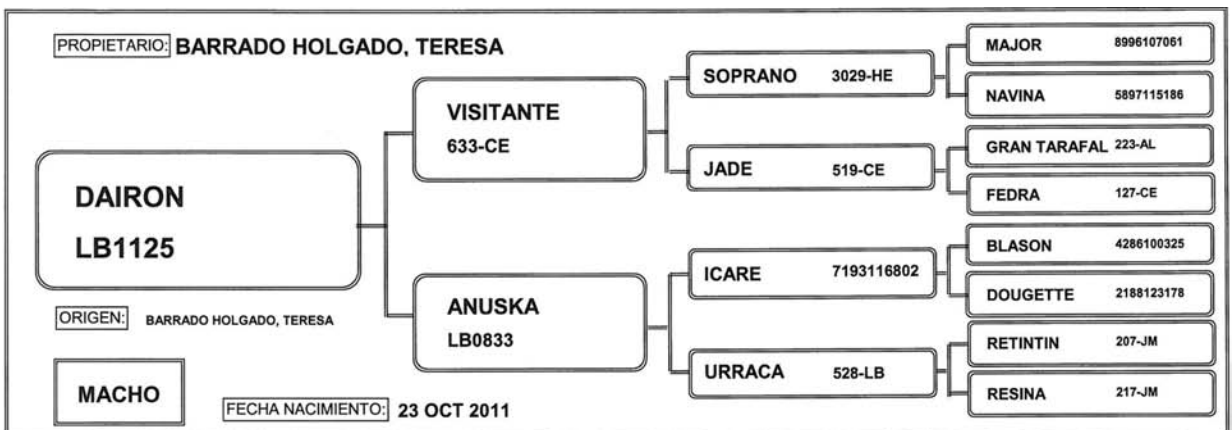

COLLAR  
126

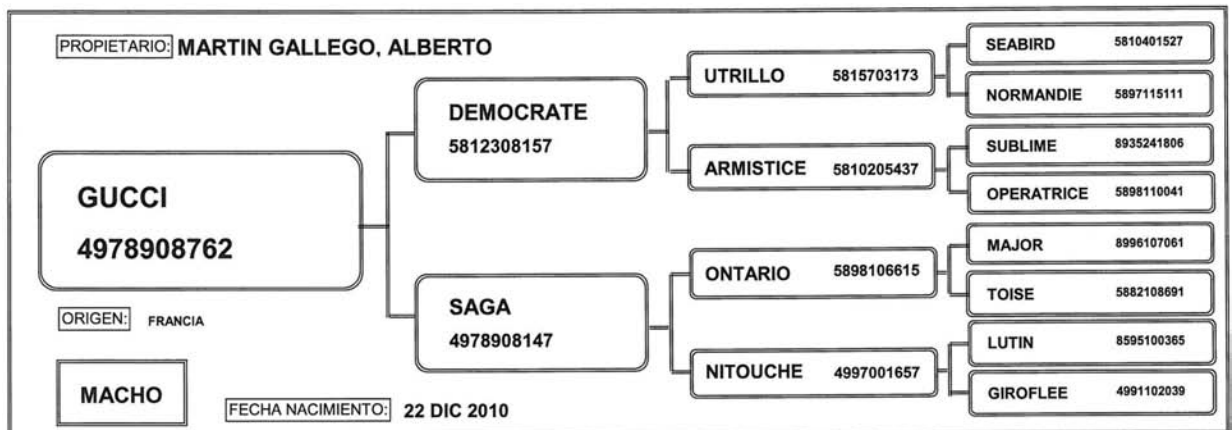

COLLAR  
127

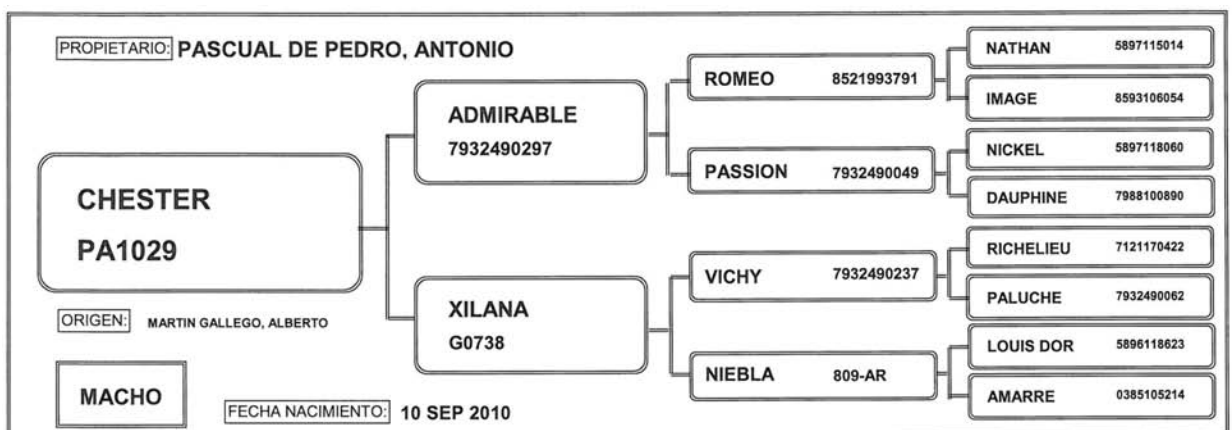

COLLAR  
131

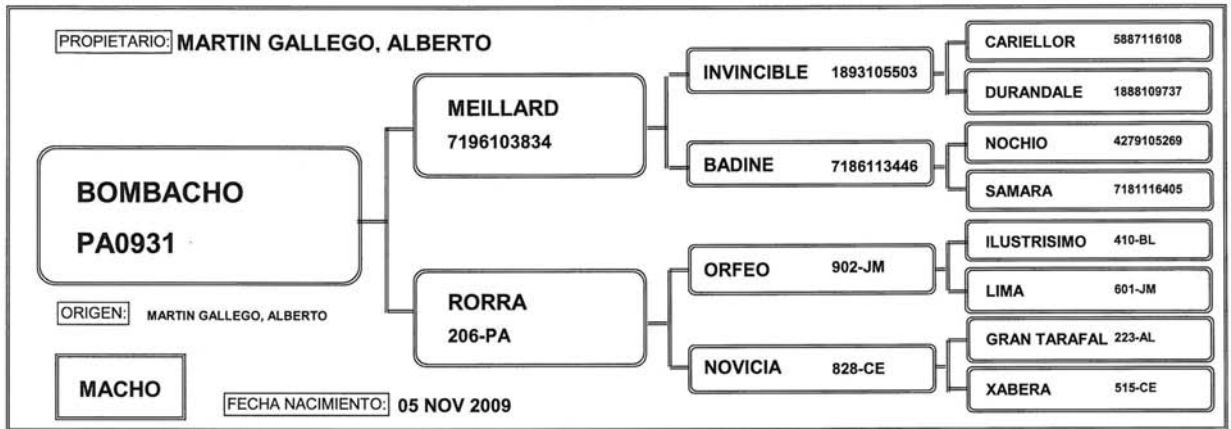

COLLAR  
133

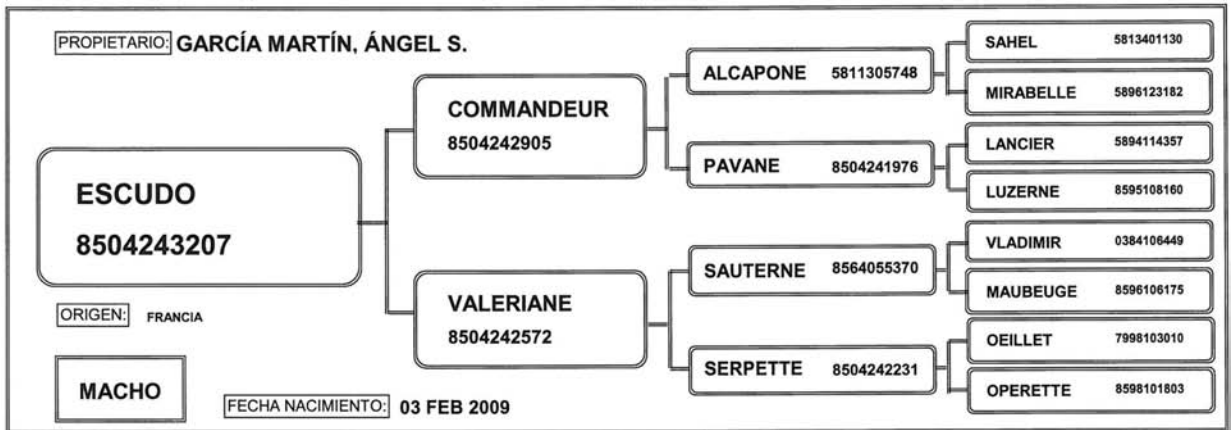

COLLAR  
135

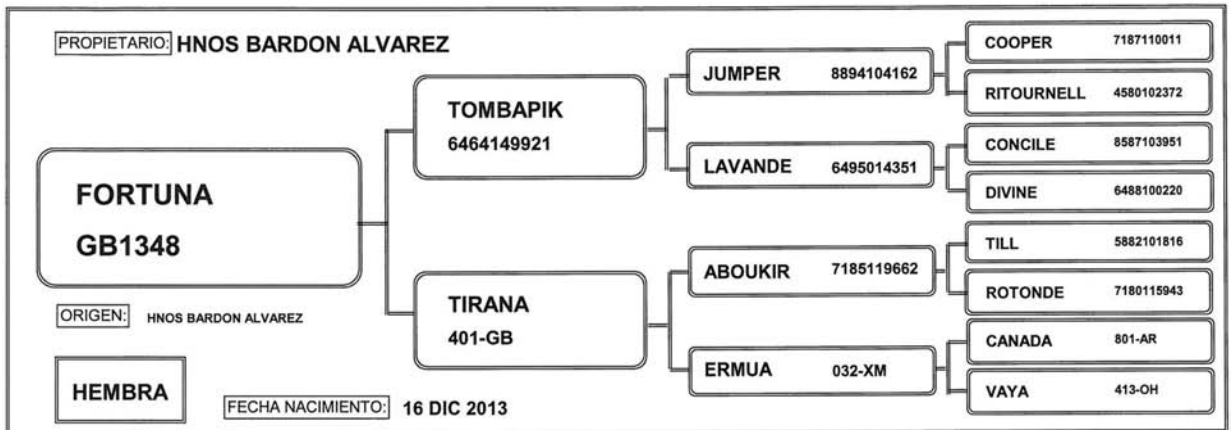

COLLAR  
136

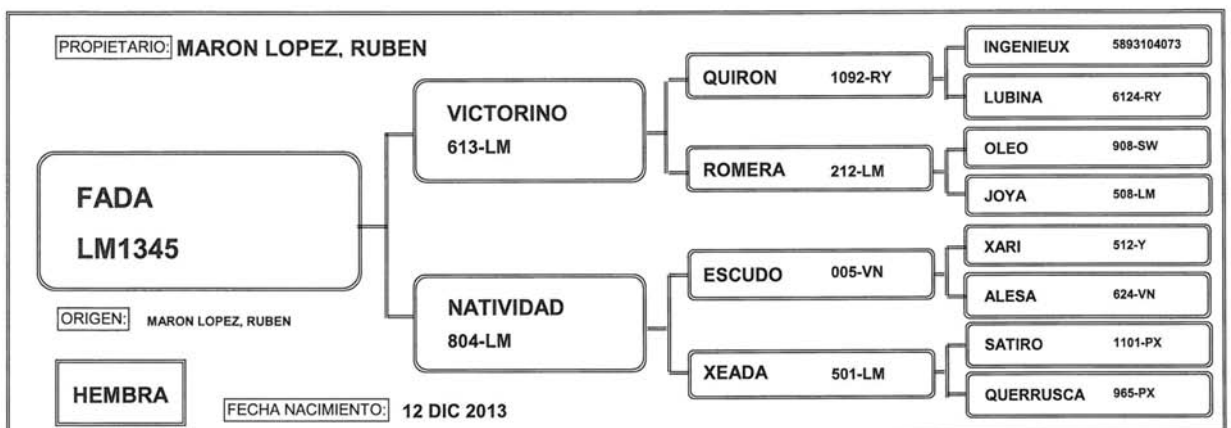

COLLAR  
140

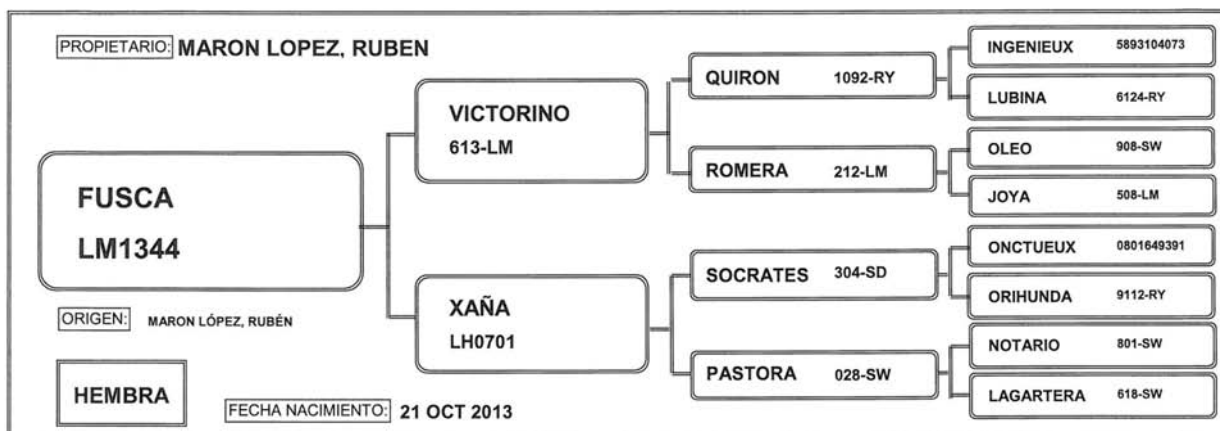

COLLAR  
141

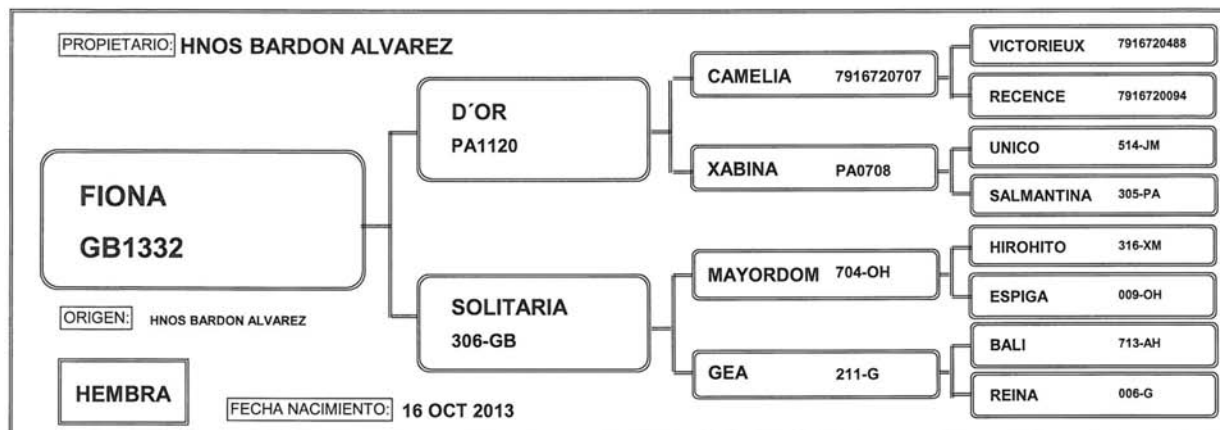

COLLAR  
143

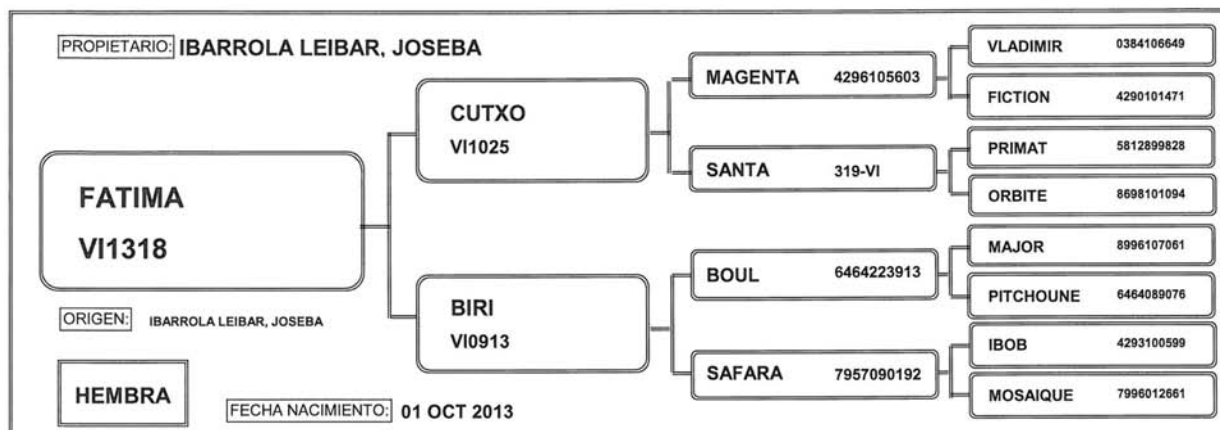

COLLAR  
145

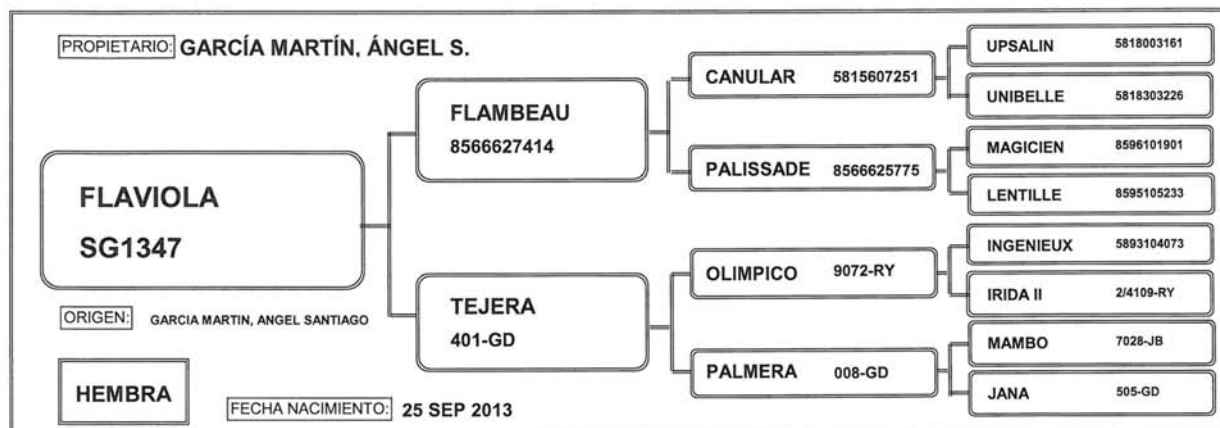



COLLAR  
146

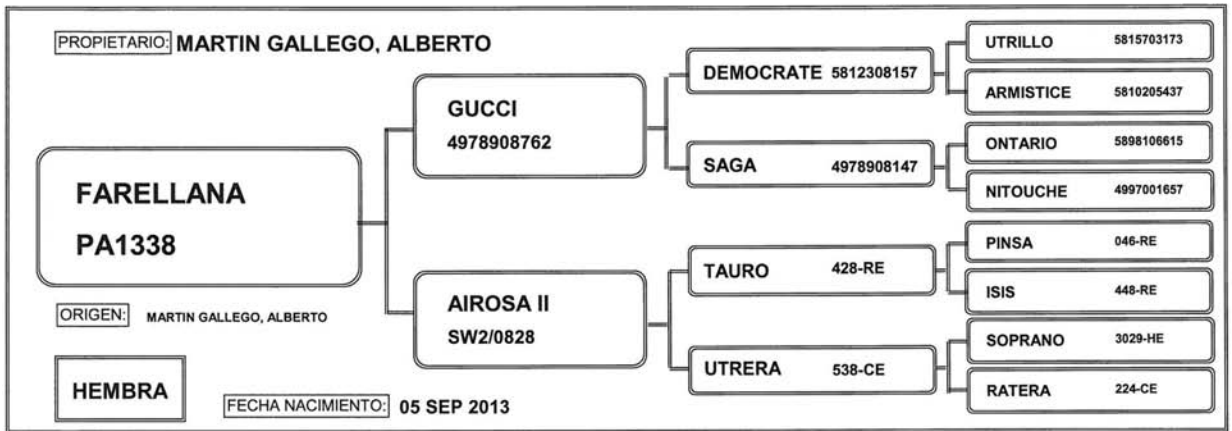

COLLAR  
148

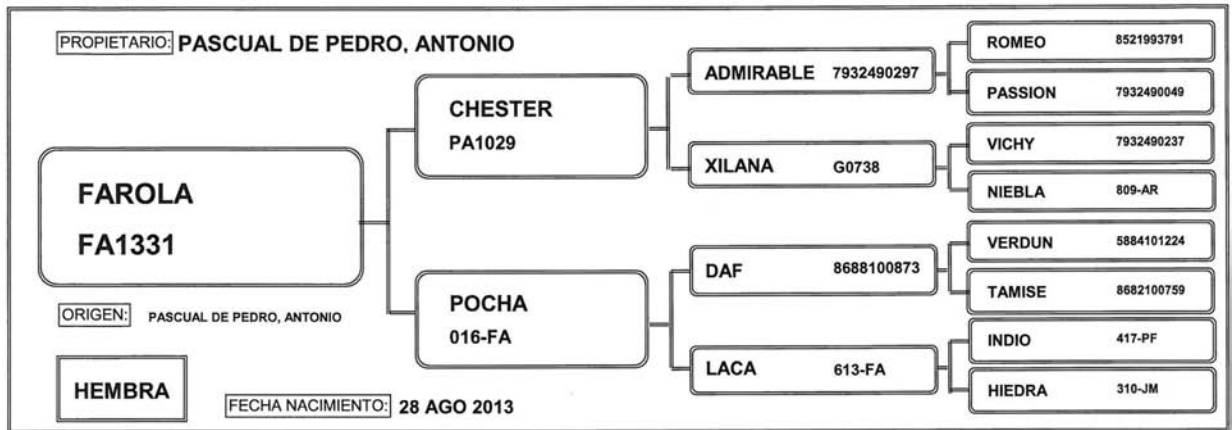

COLLAR  
150

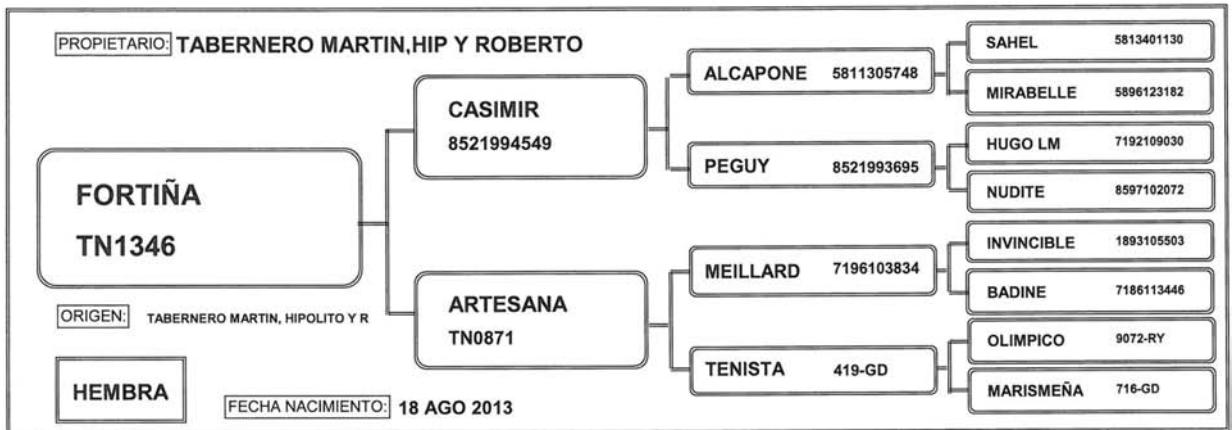

COLLAR  
152

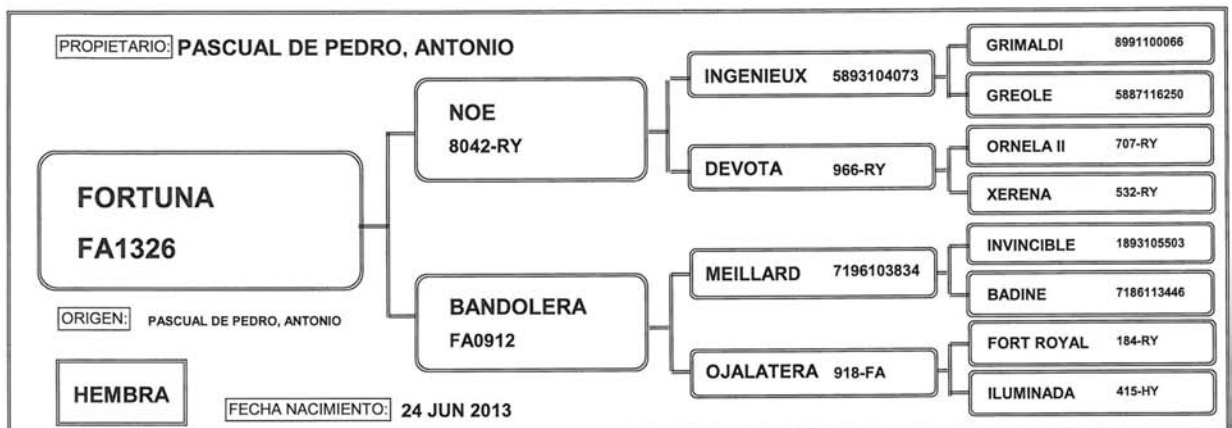

COLLAR  
154

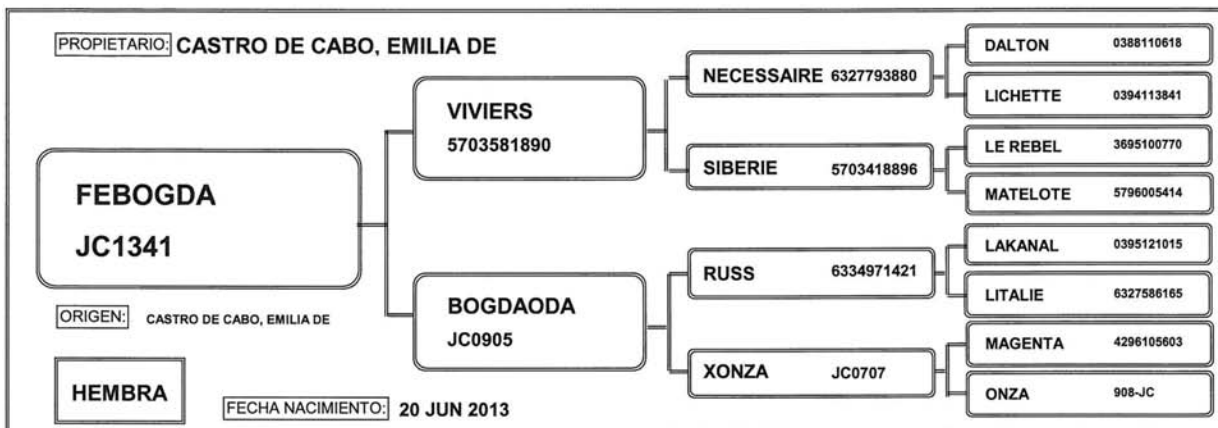

COLLAR  
159

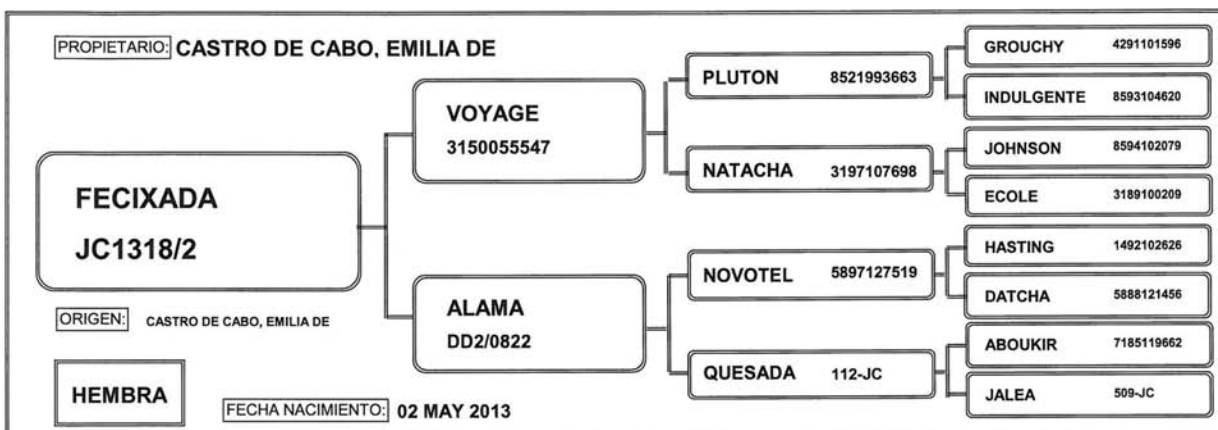

COLLAR  
161

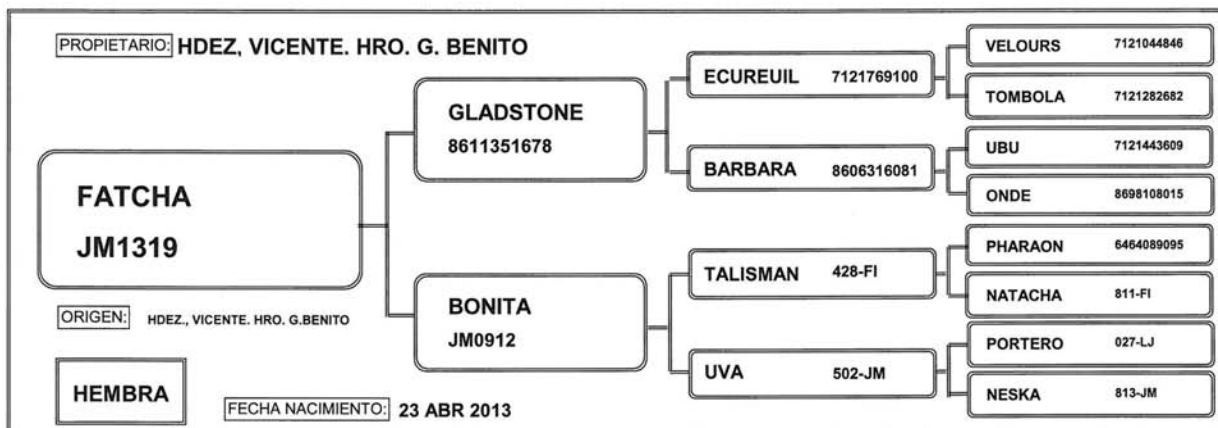

COLLAR  
162

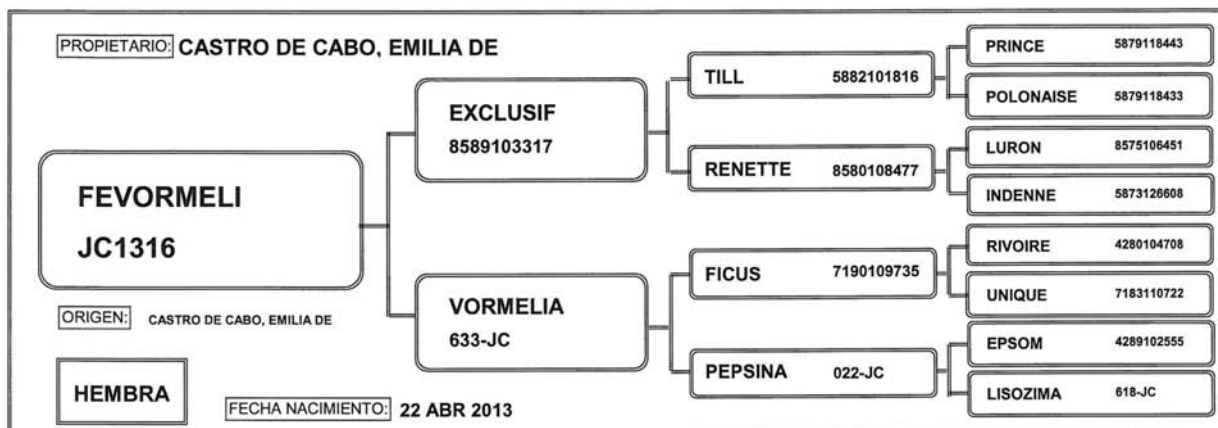

COLLAR  
163

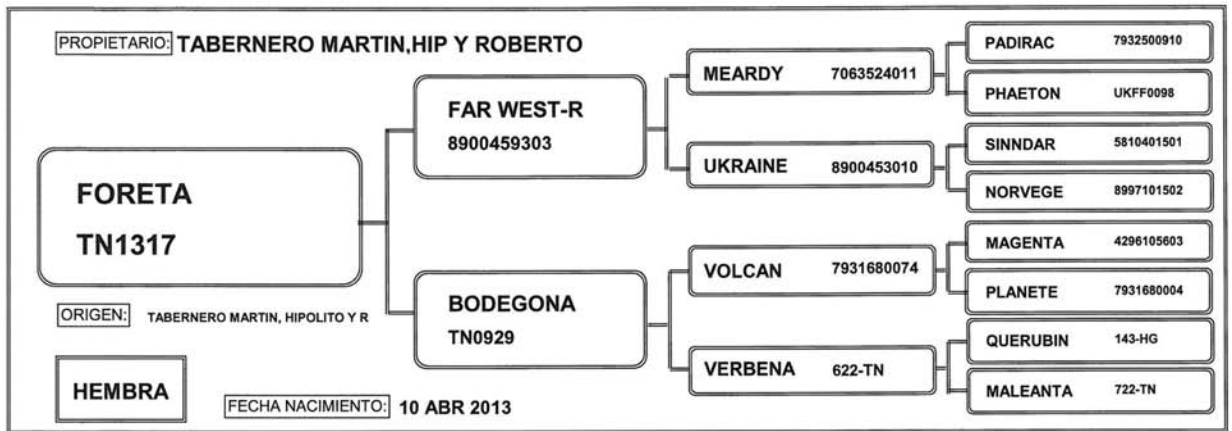

COLLAR  
164

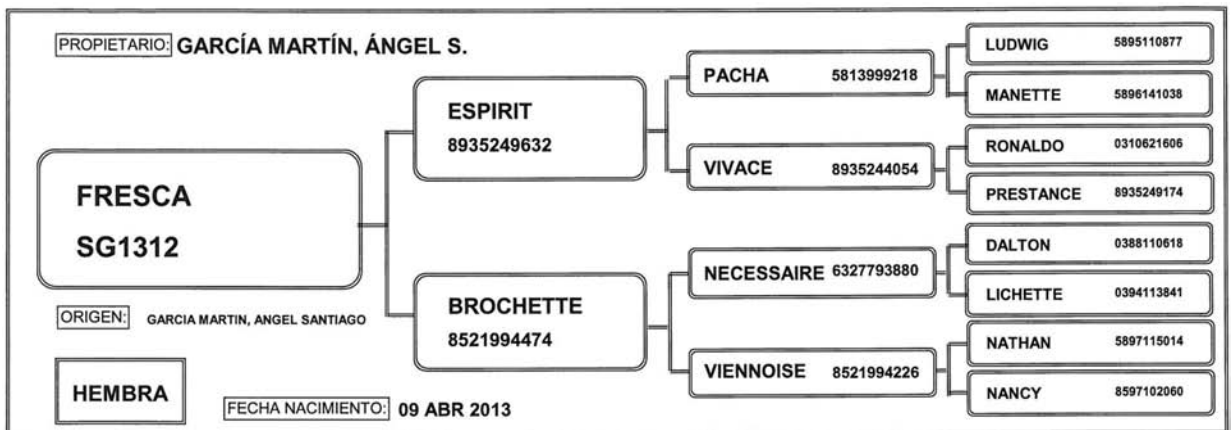

COLLAR  
165

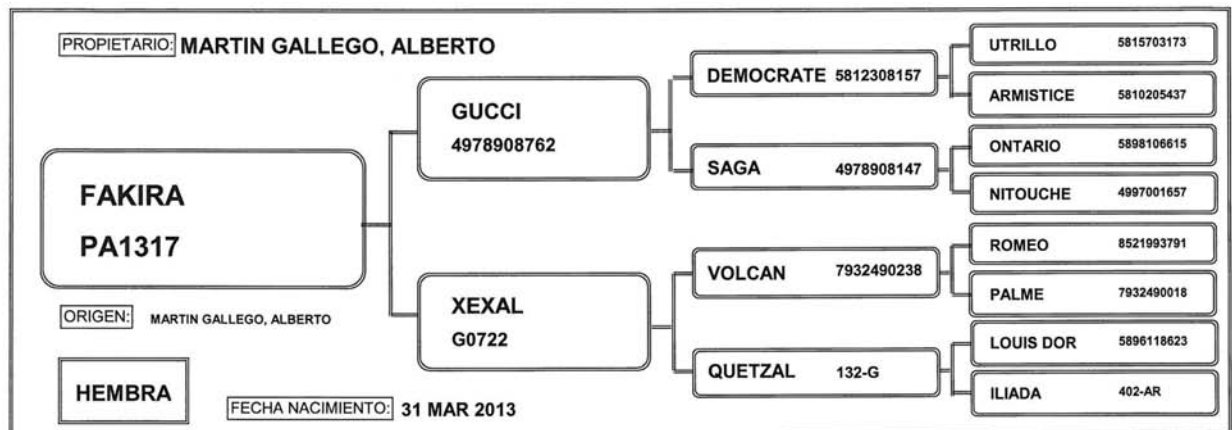

COLLAR  
168

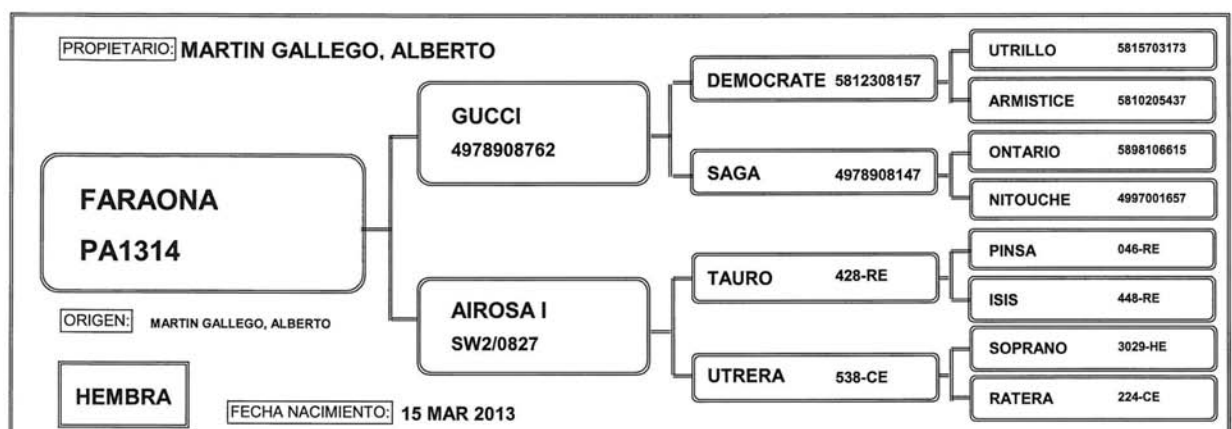

COLLAR  
169

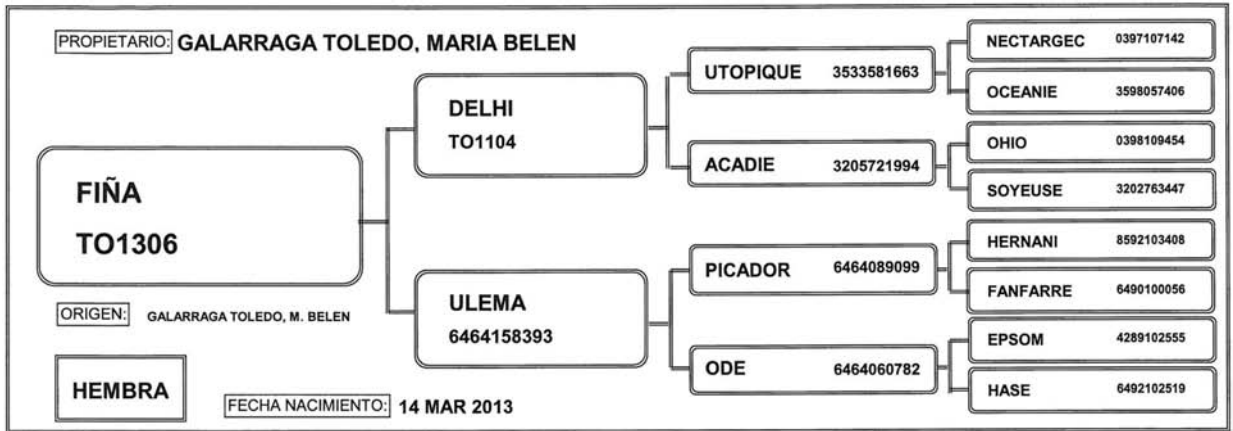

COLLAR  
170

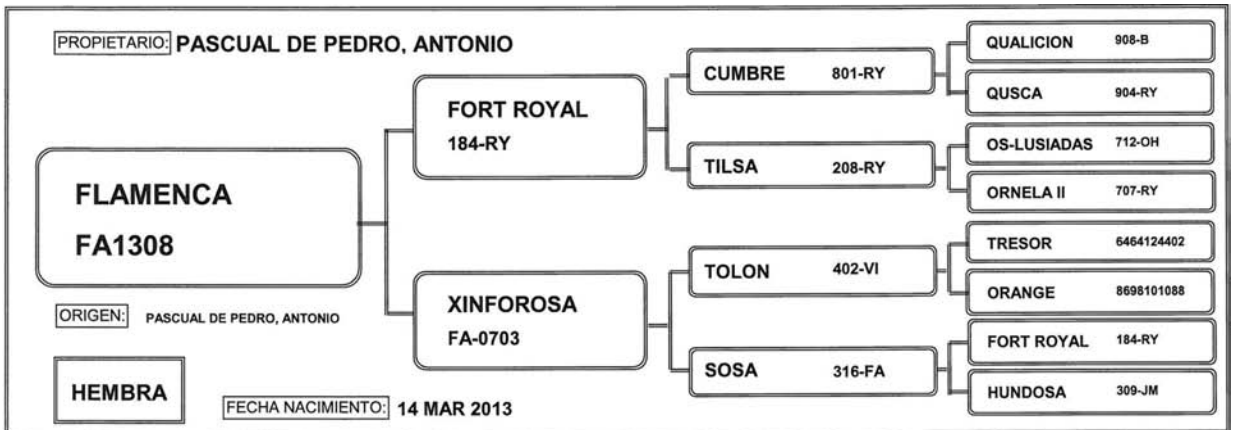

COLLAR  
172

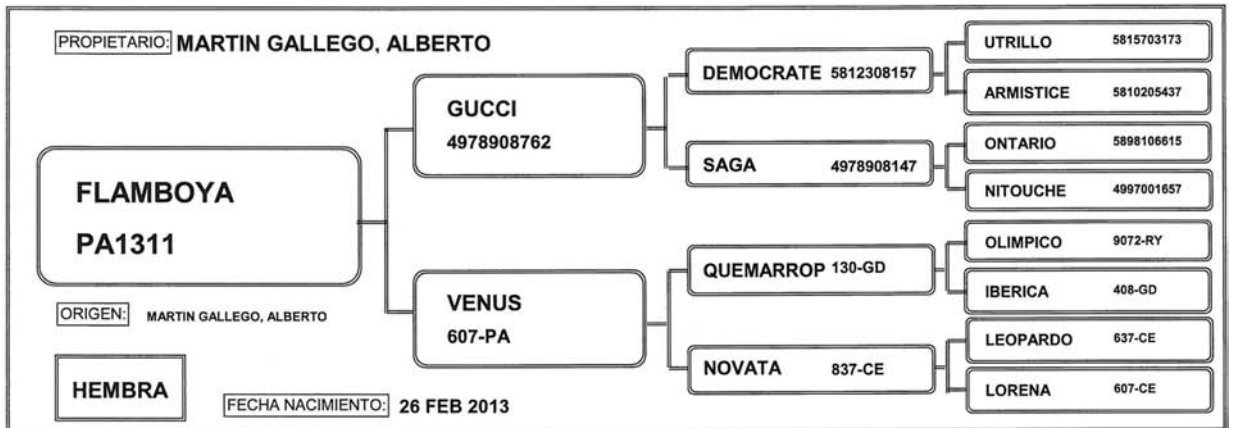

COLLAR  
173

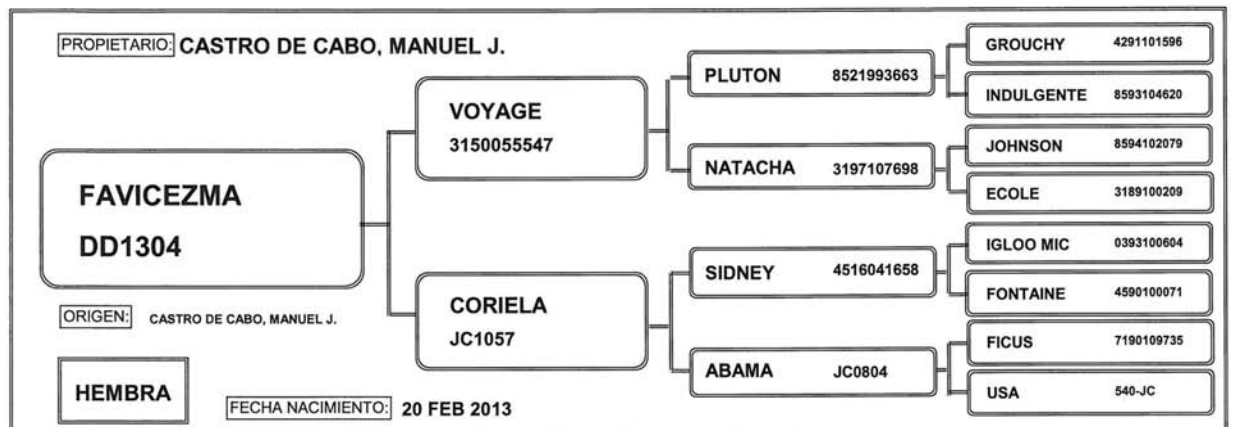

COLLAR  
175

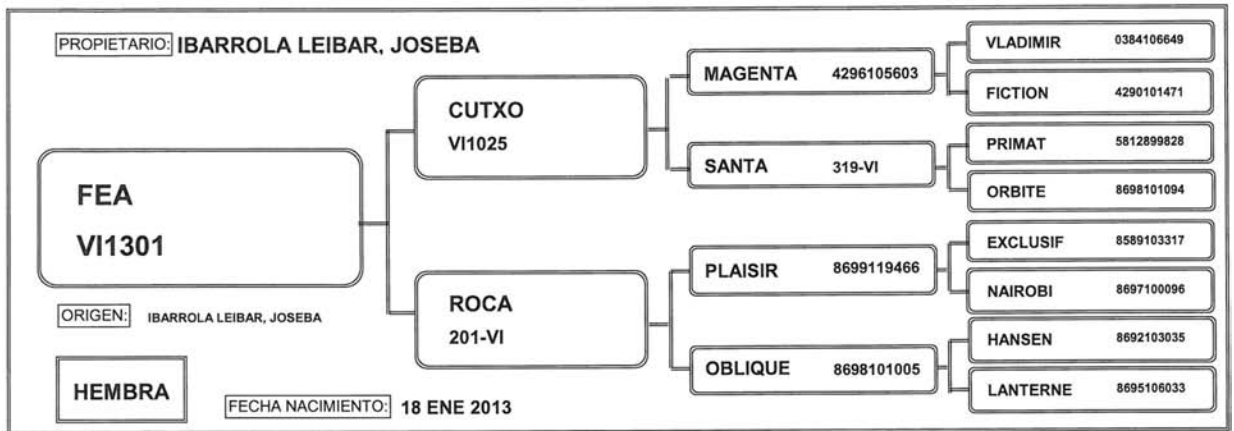

COLLAR  
176

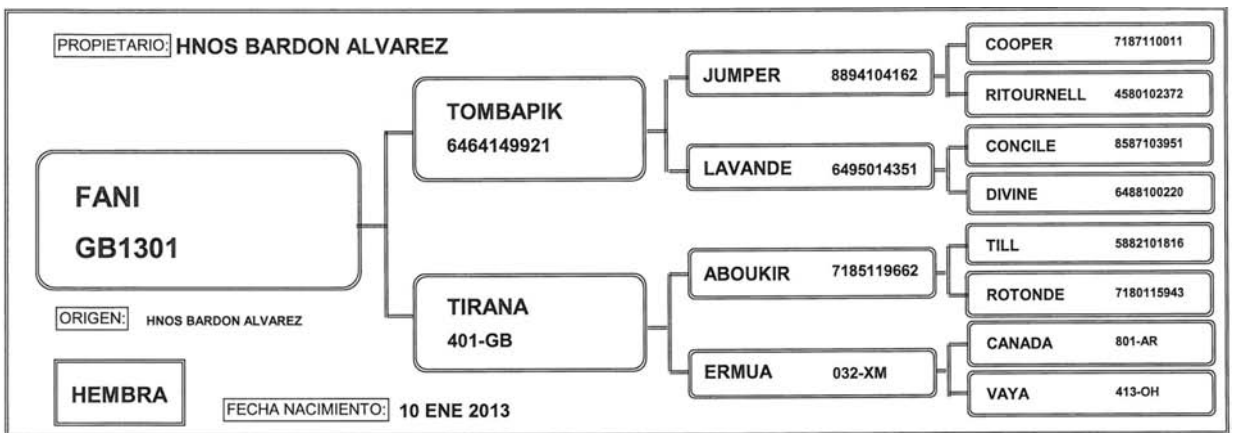

COLLAR  
177

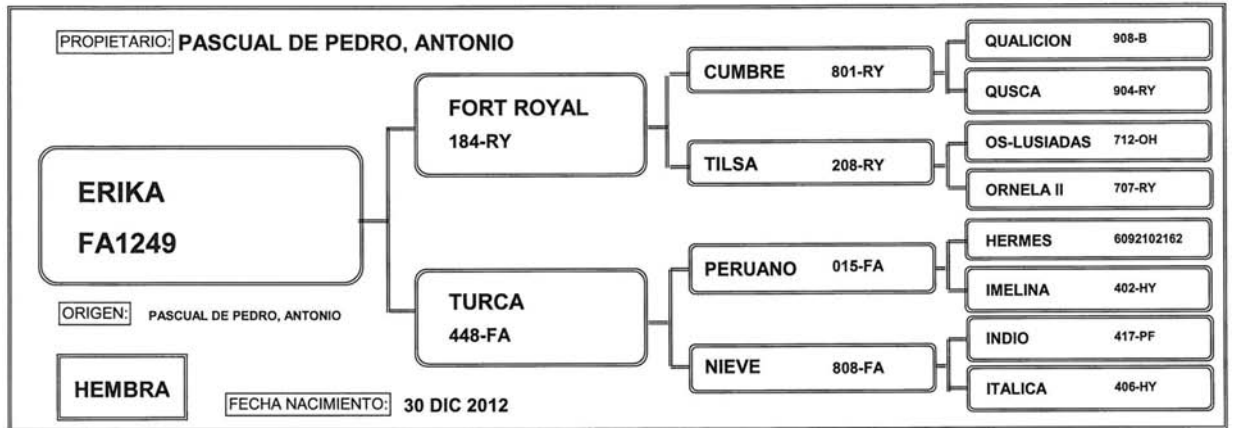

COLLAR  
178

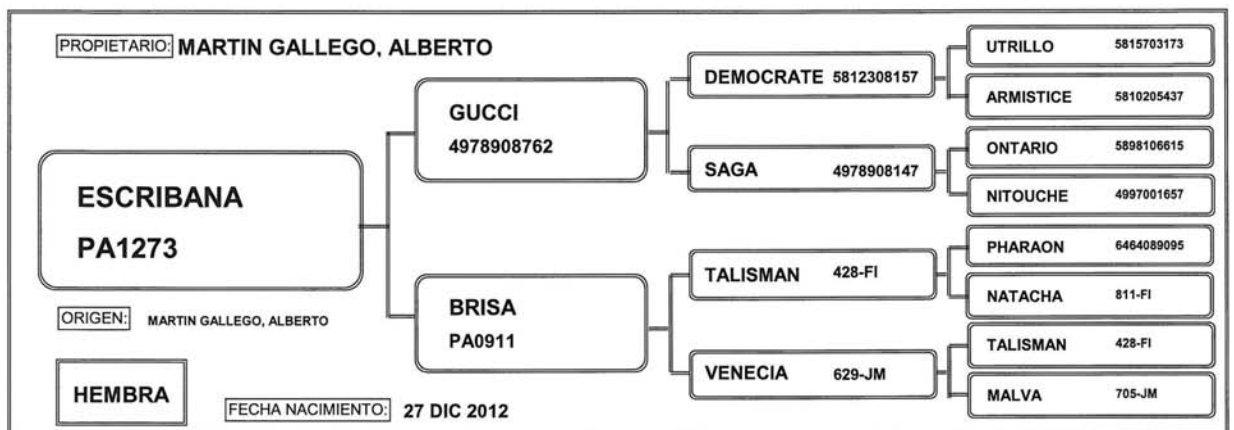

COLLAR  
180

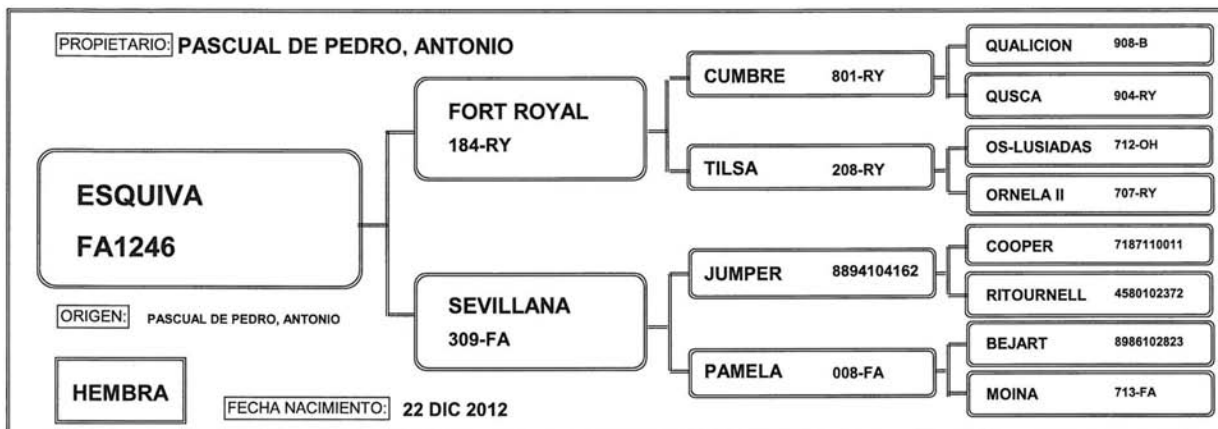

COLLAR  
181

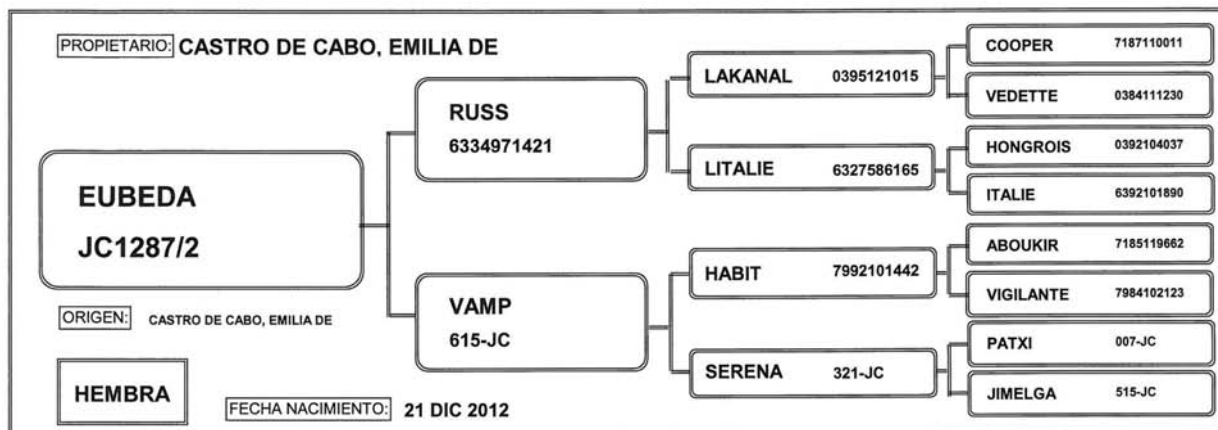

COLLAR  
184

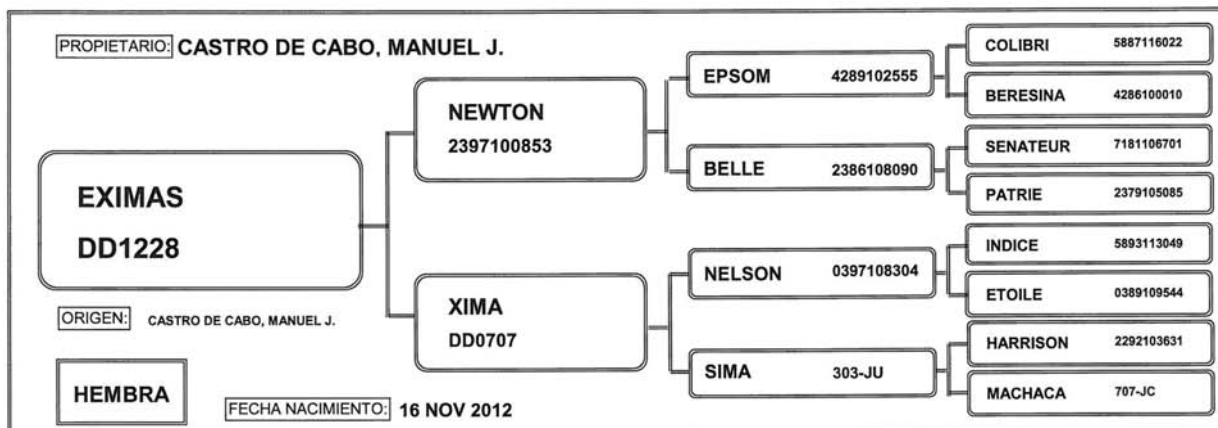

COLLAR  
185

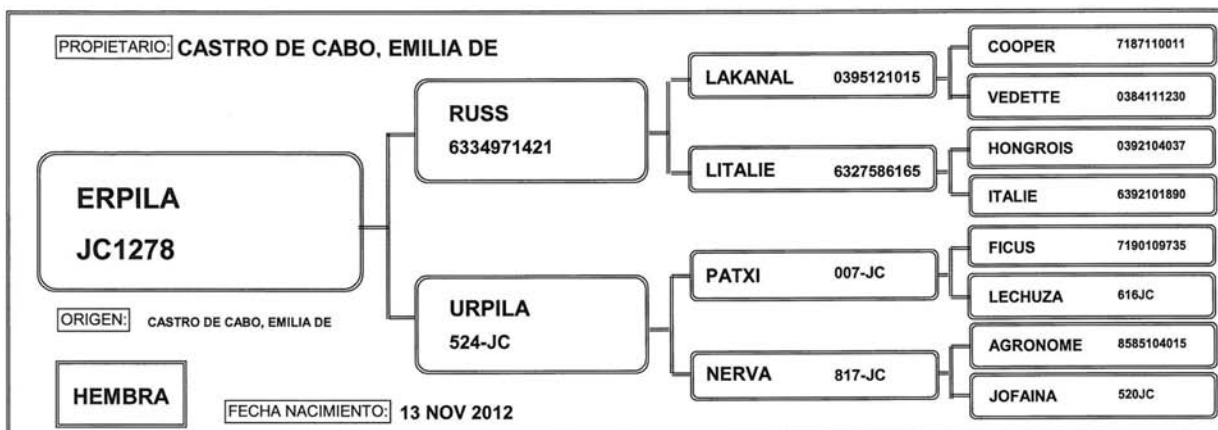

COLLAR  
186

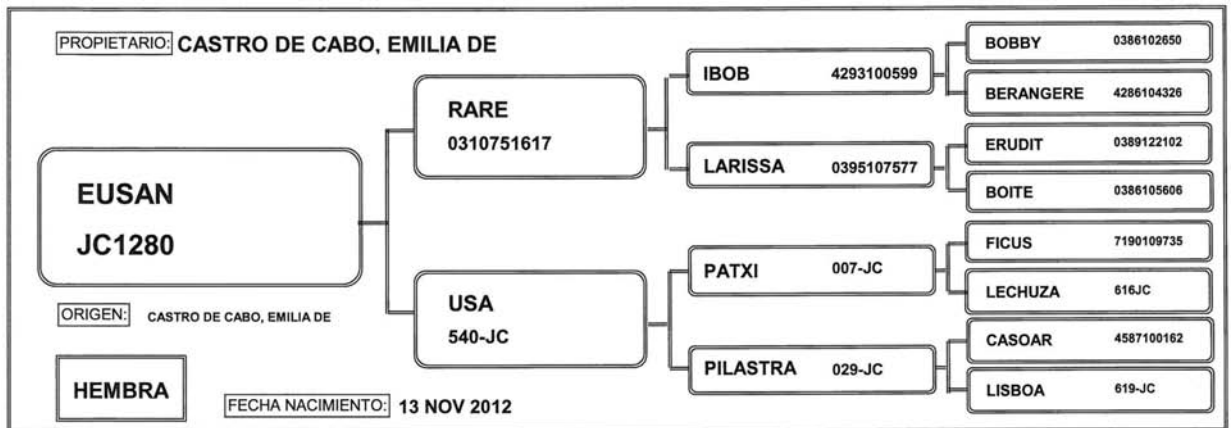

COLLAR  
187

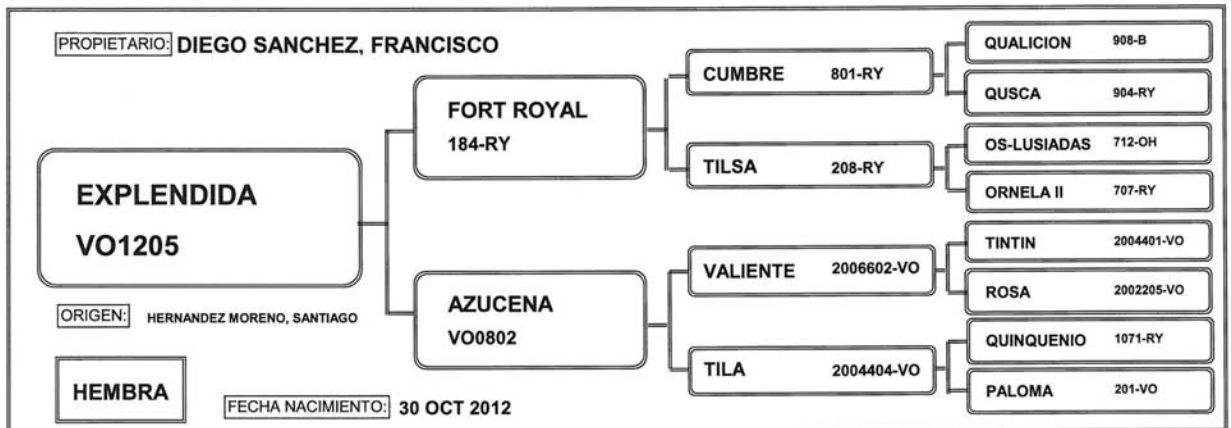

COLLAR  
188

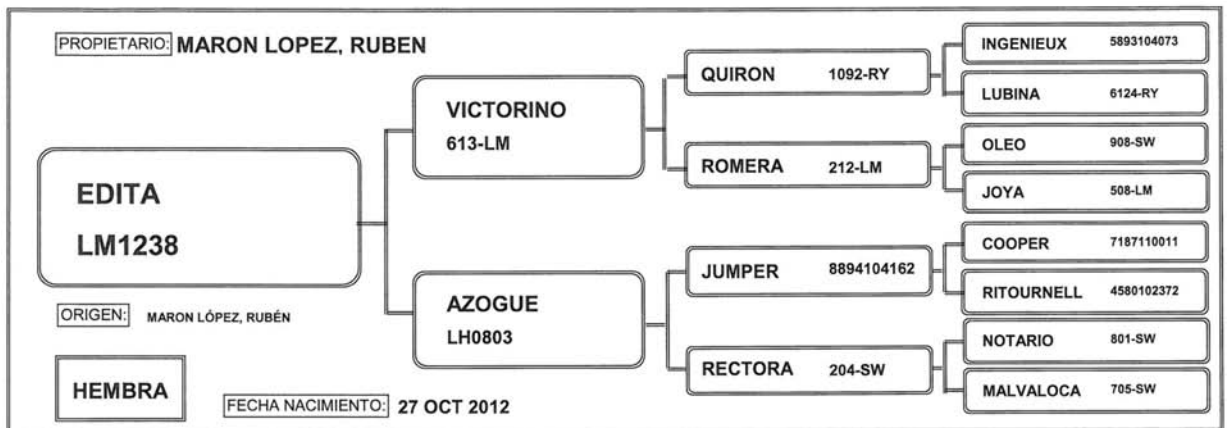

COLLAR  
190

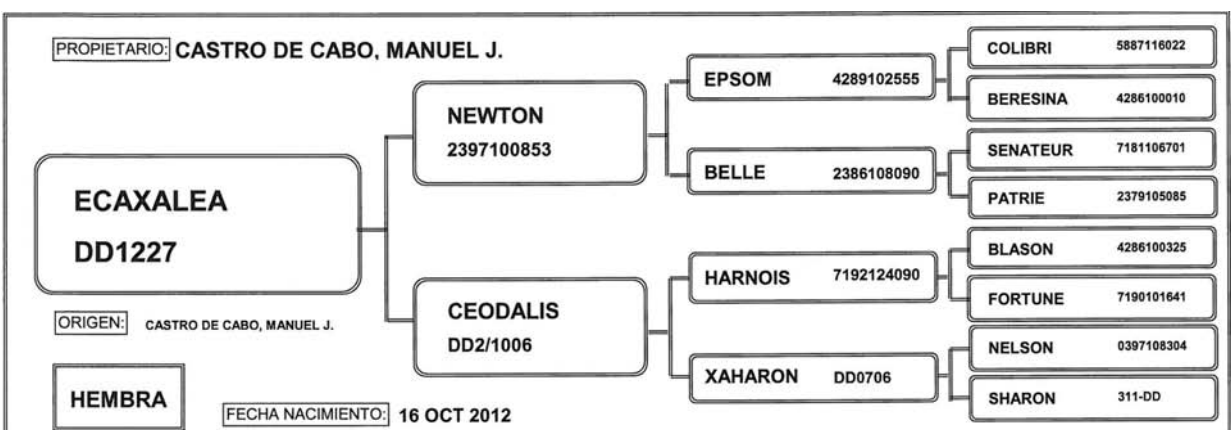

COLLAR  
191

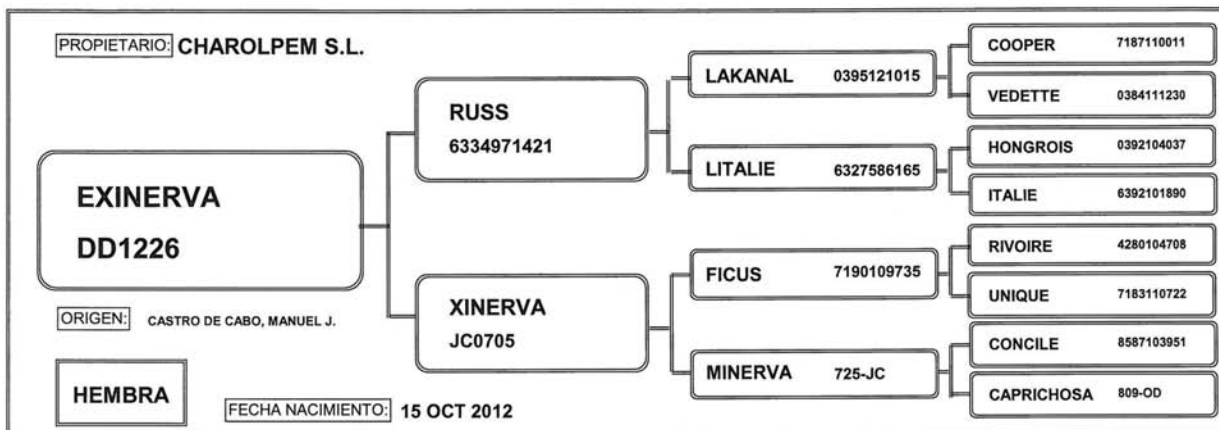

COLLAR  
195

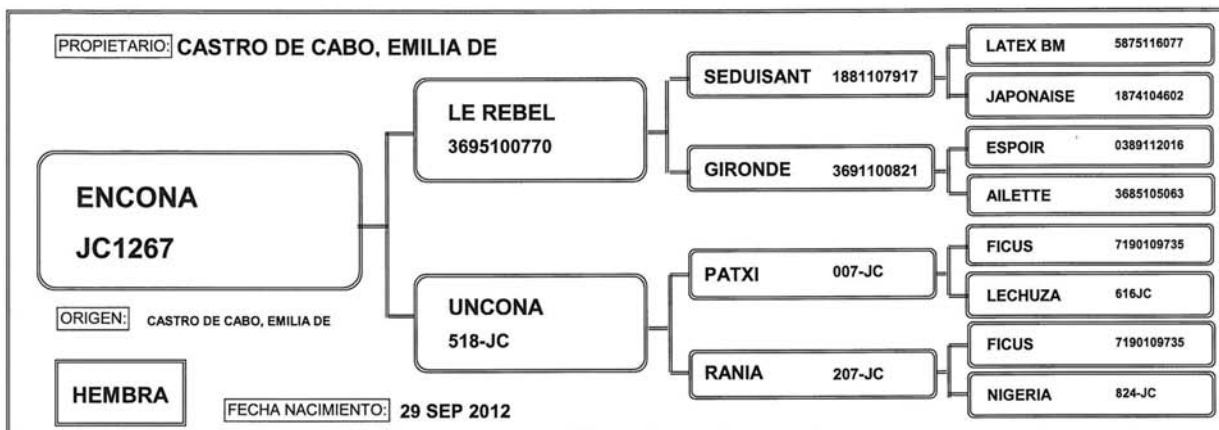

COLLAR  
197

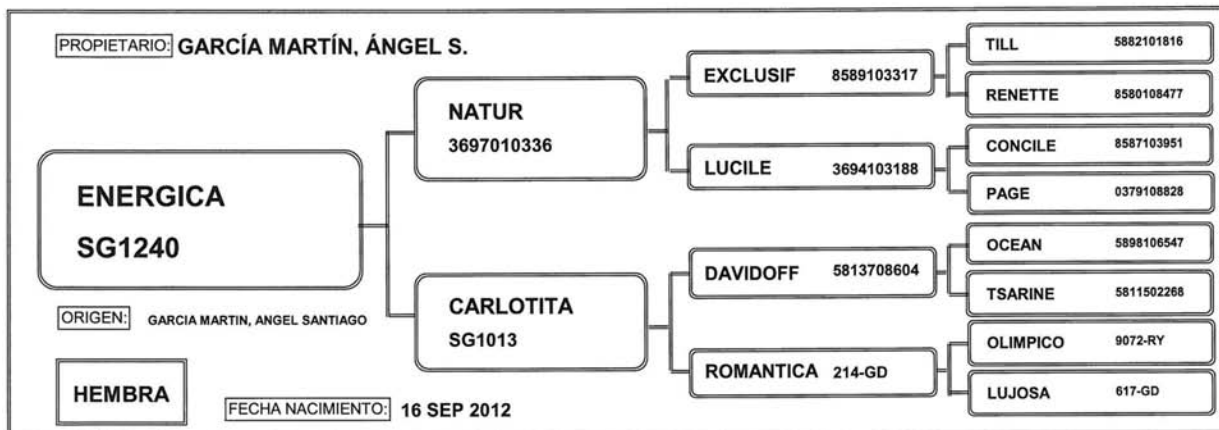

COLLAR  
198

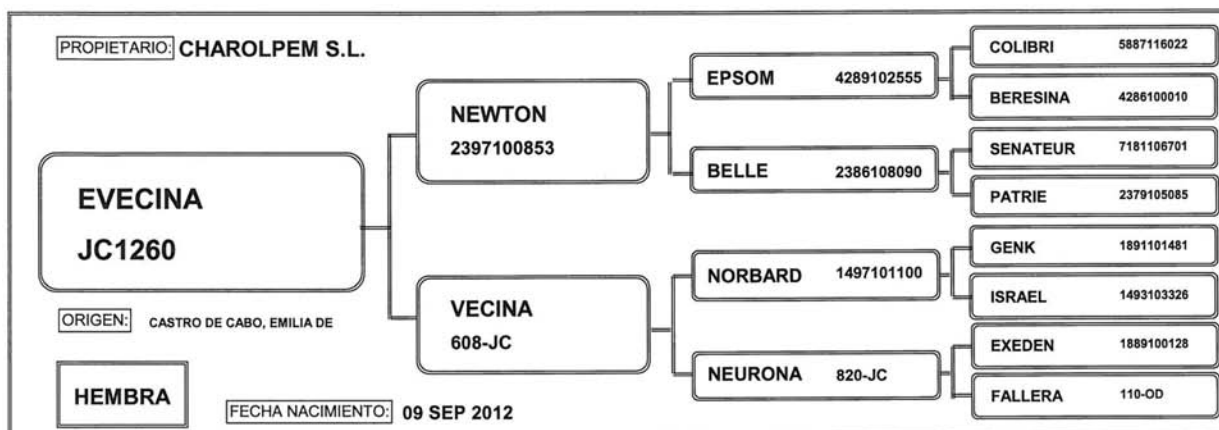



COLLAR  
199

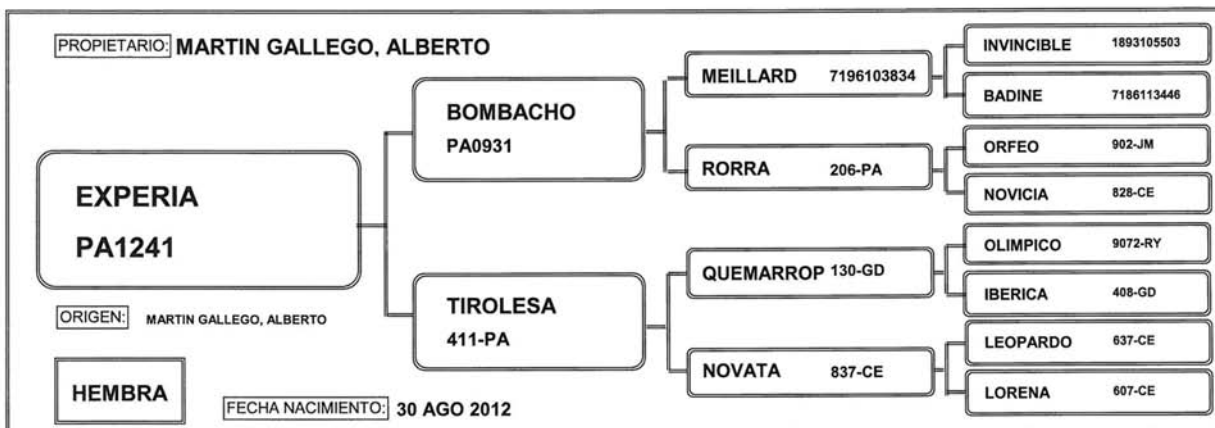

COLLAR  
201

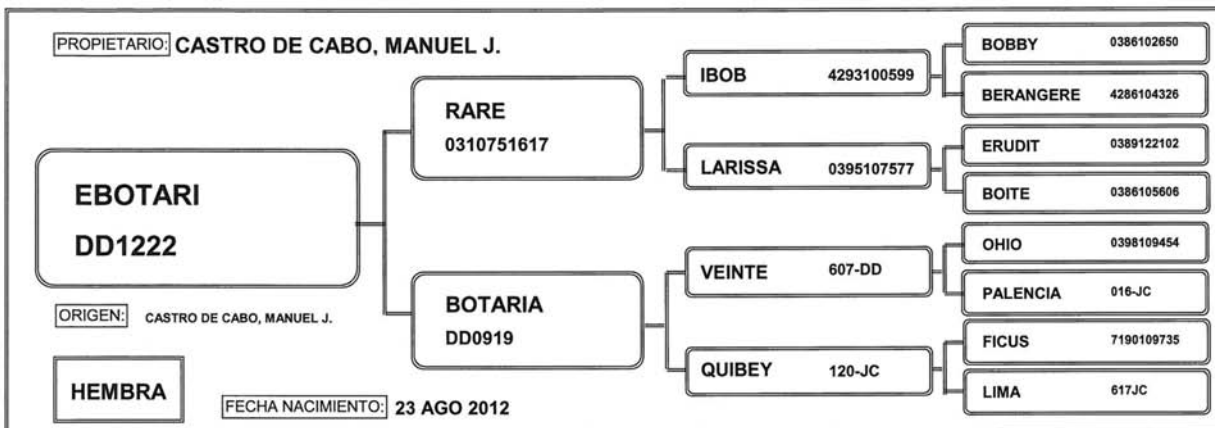

COLLAR  
202

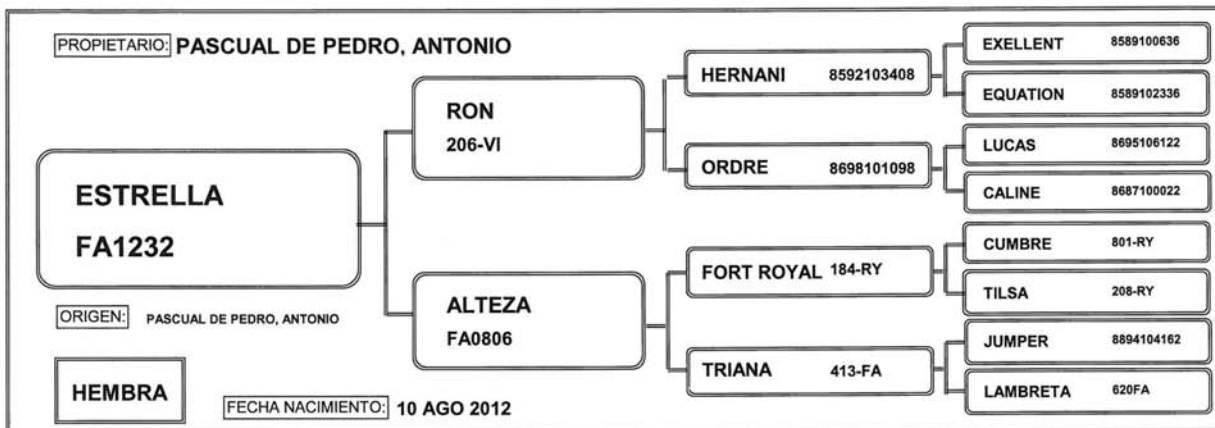

COLLAR  
203

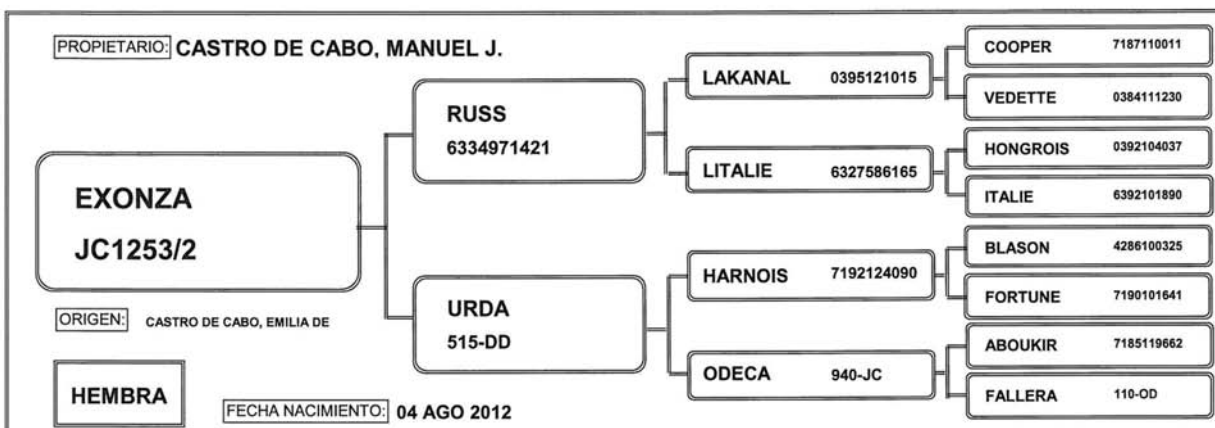

COLLAR  
205

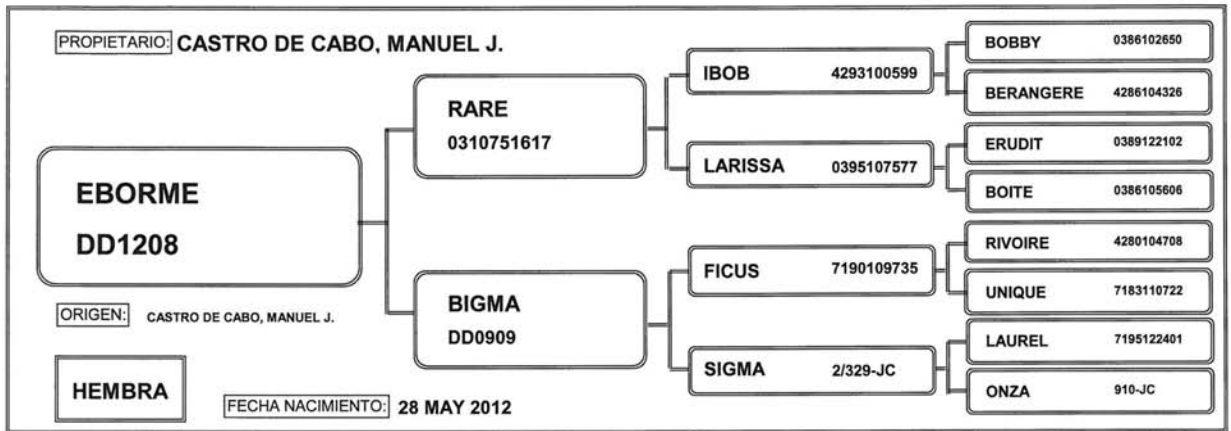

COLLAR  
213

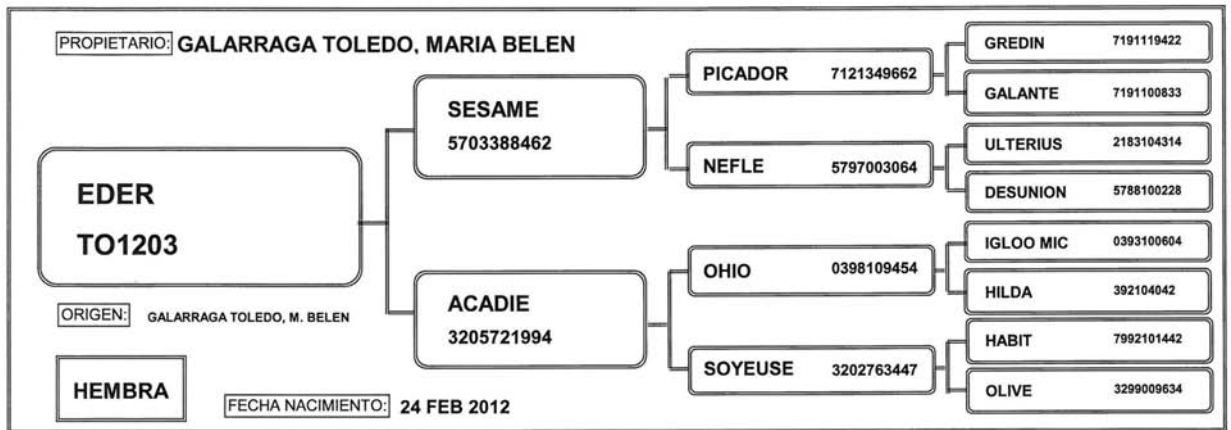

COLLAR  
219

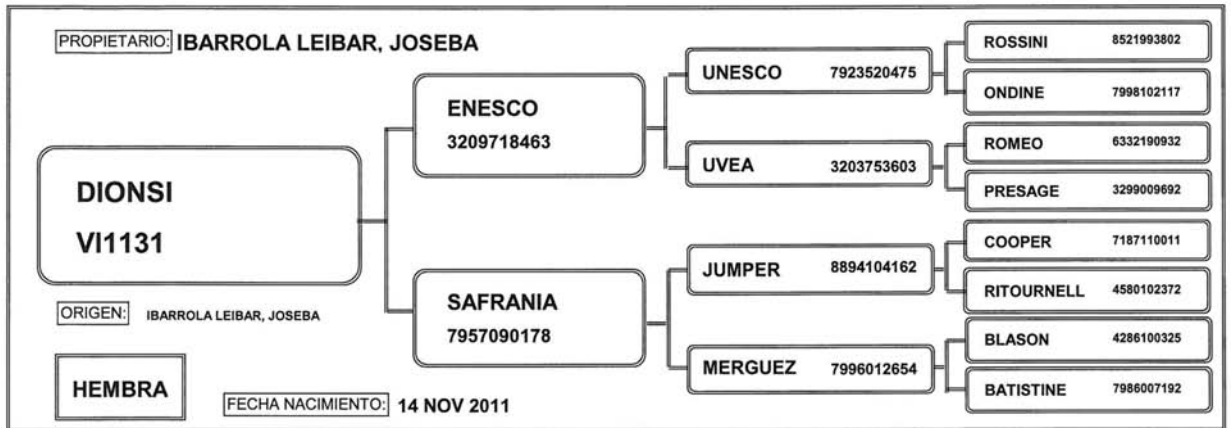

COLLAR  
222

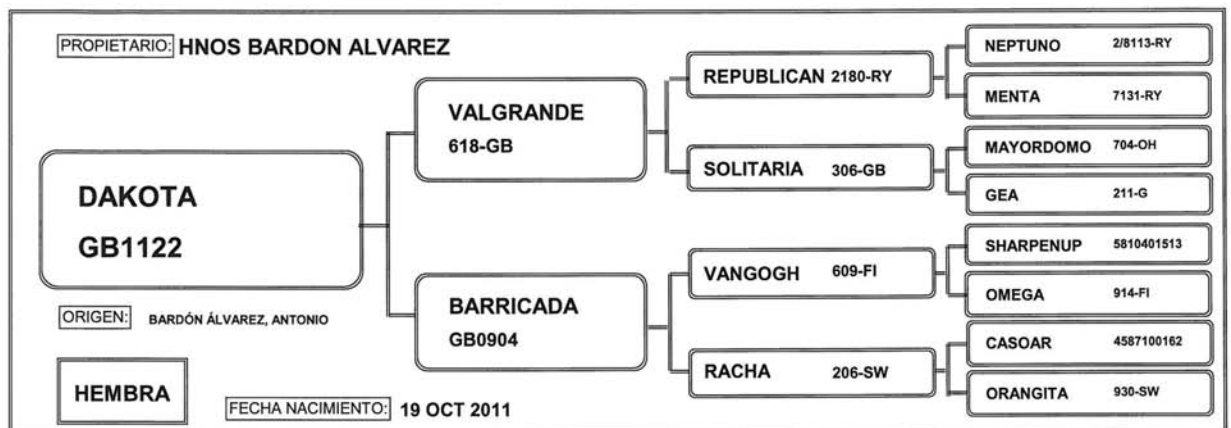

COLLAR  
225

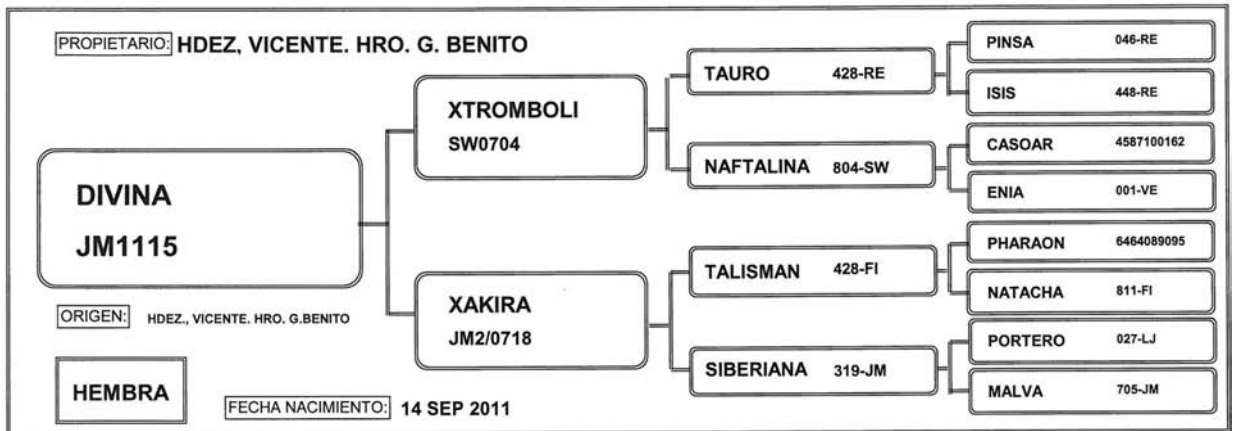

COLLAR  
226

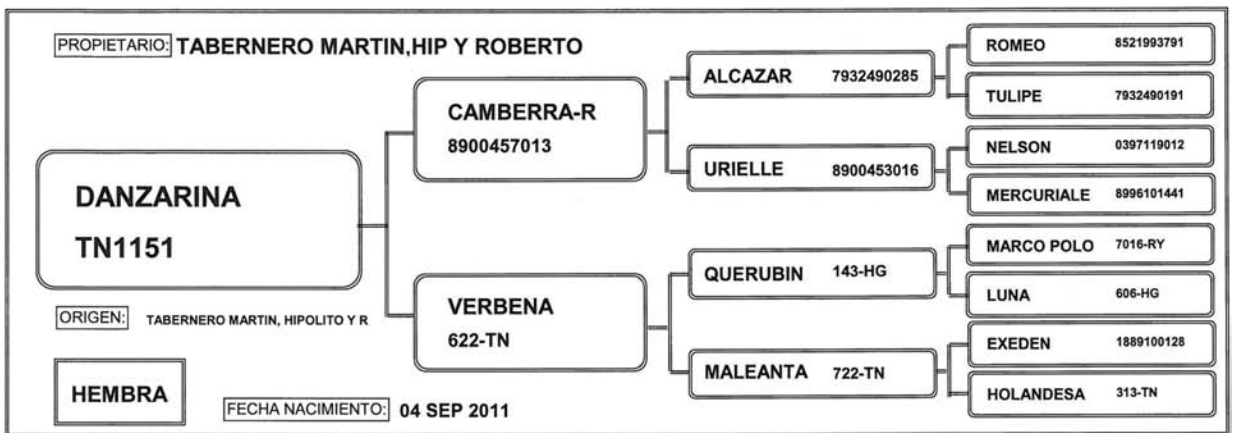

COLLAR  
228

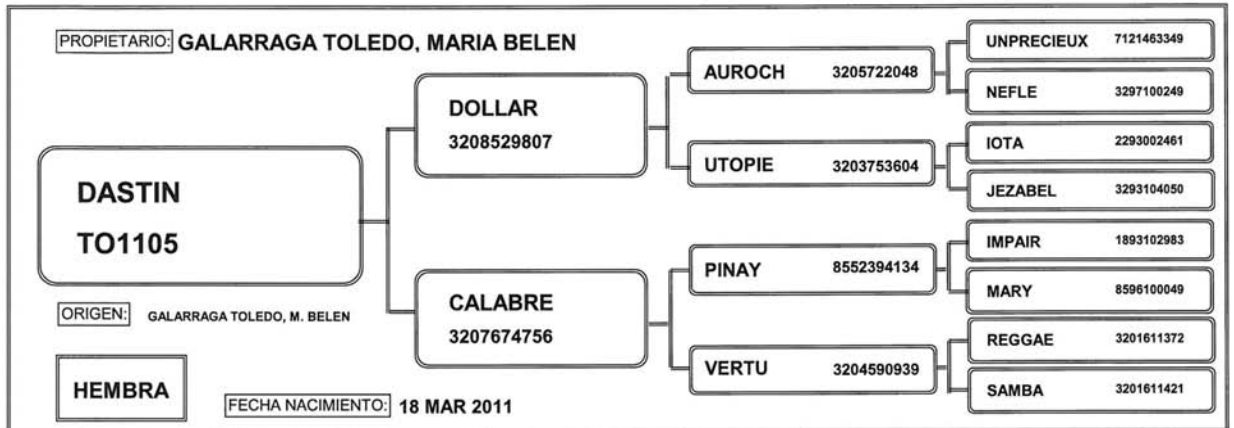

COLLAR  
230

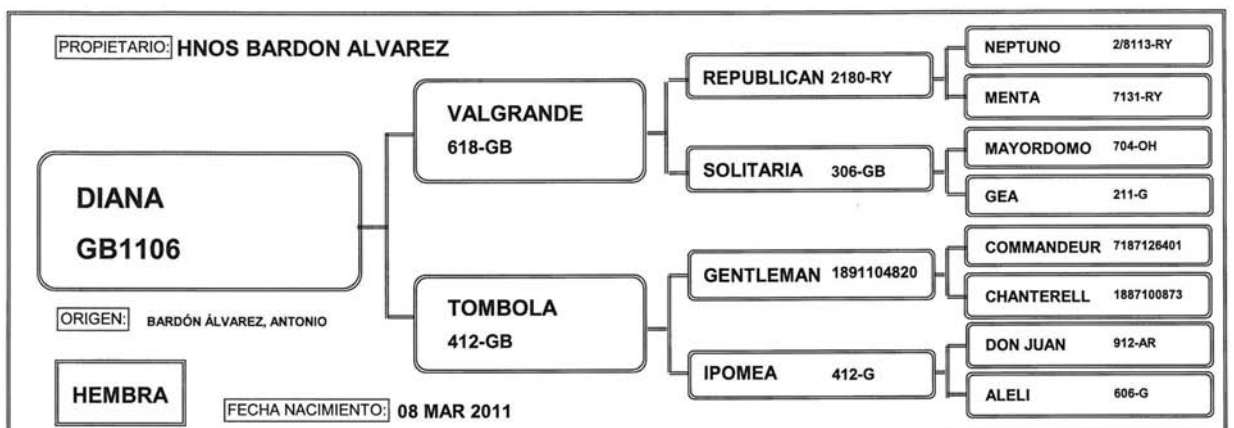

COLLAR  
231

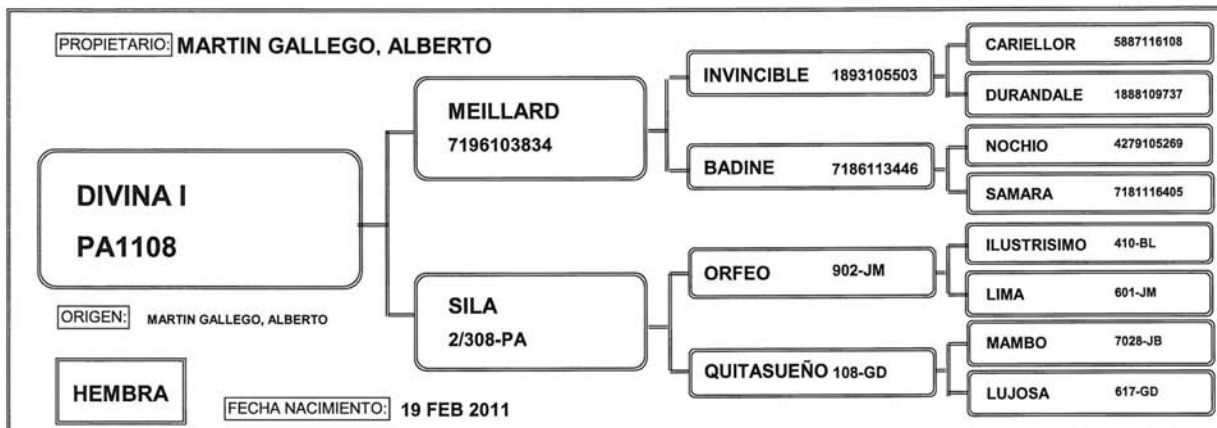

COLLAR  
234

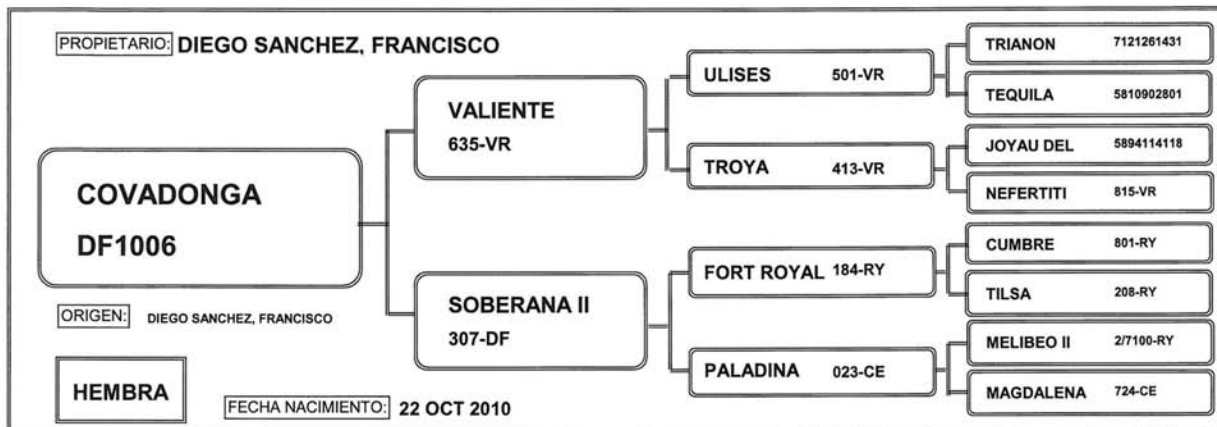

COLLAR  
240

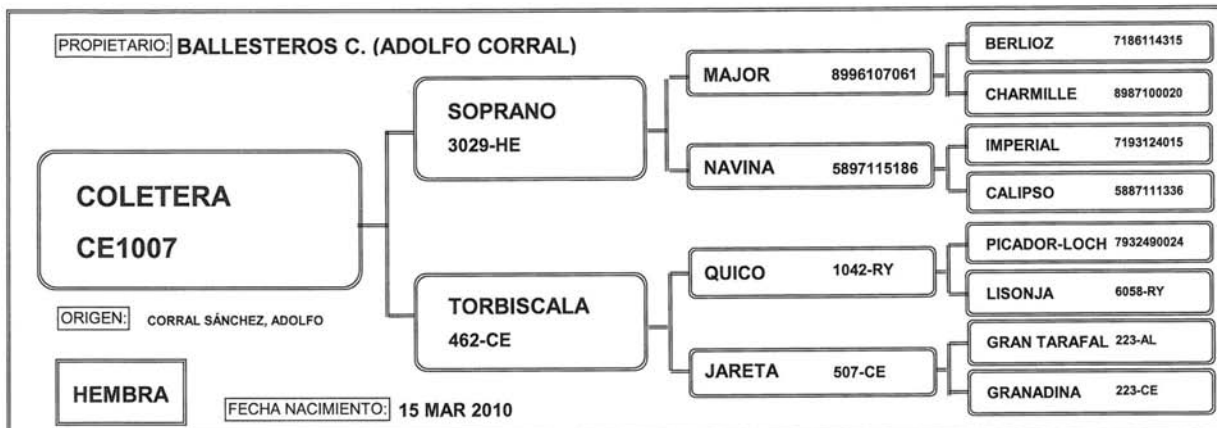

COLLAR  
241

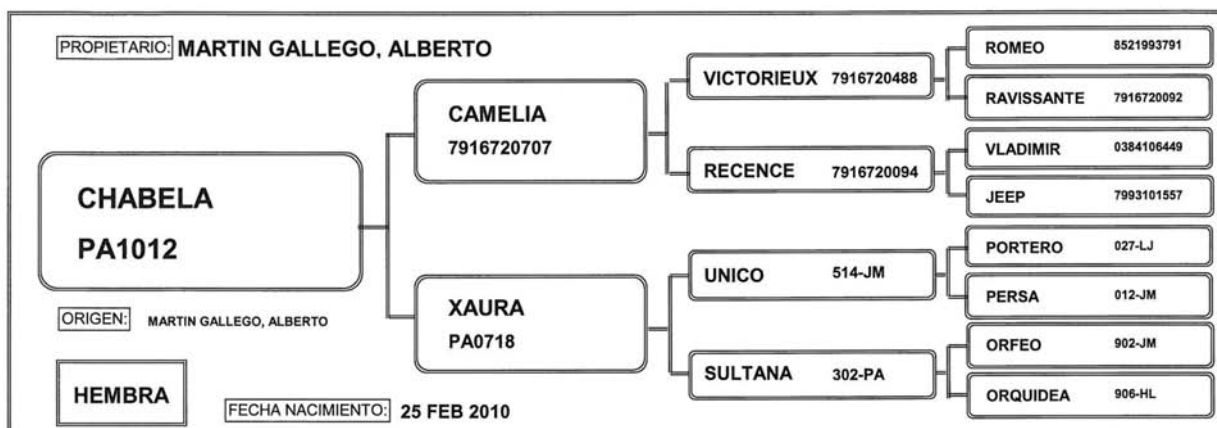

COLLAR  
243

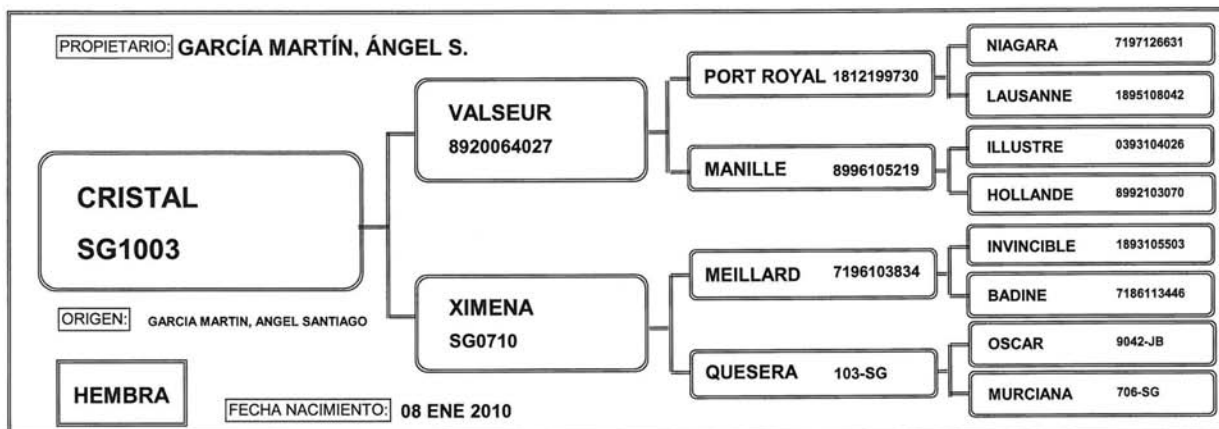

COLLAR  
244

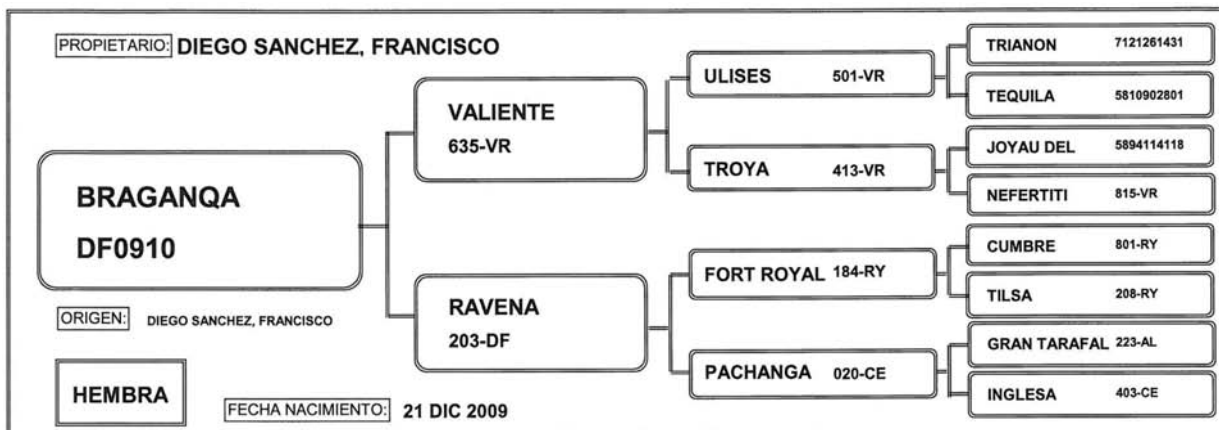

COLLAR  
245

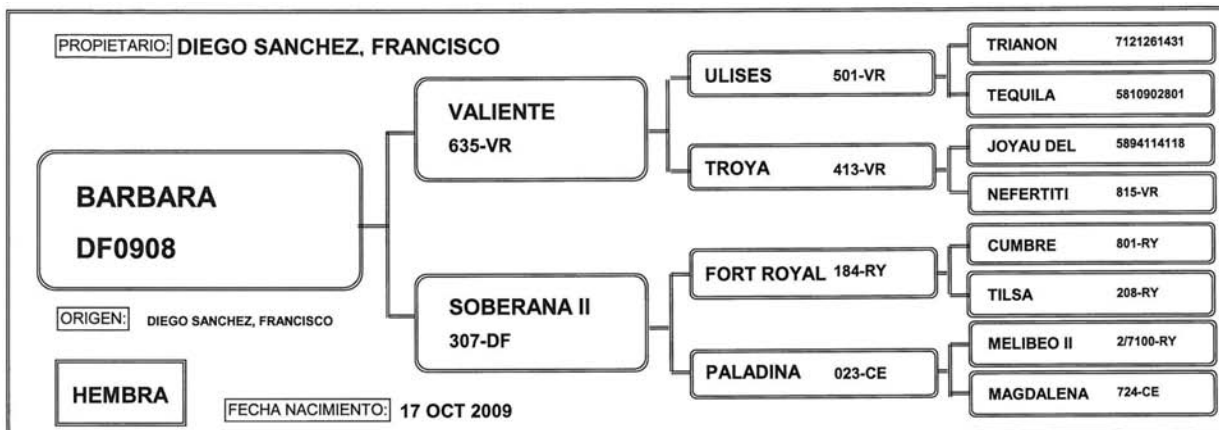

COLLAR  
246

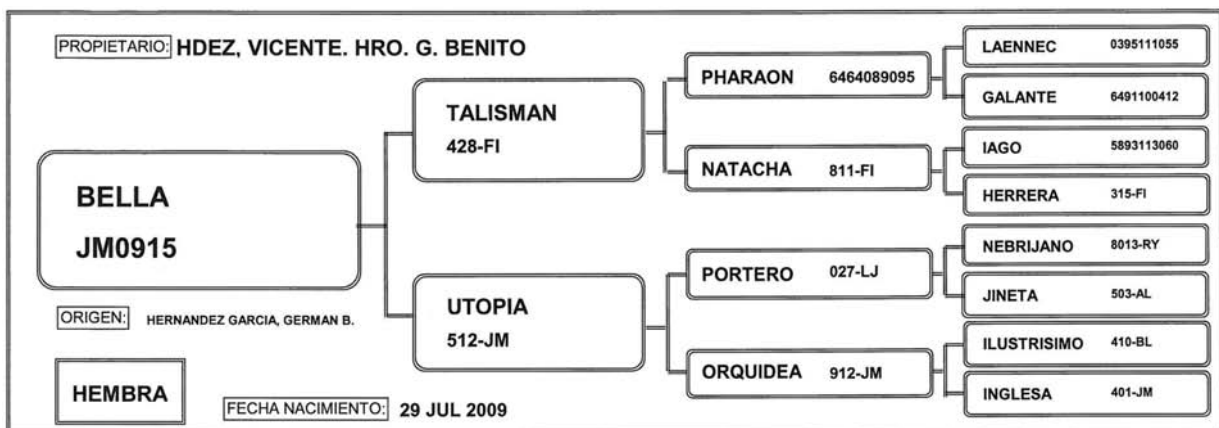

COLLAR  
247

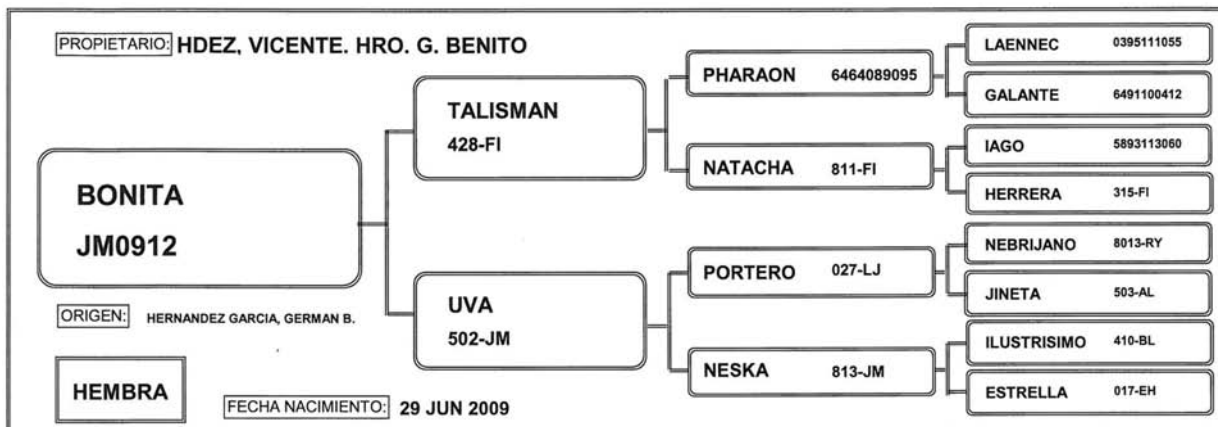

COLLAR  
249

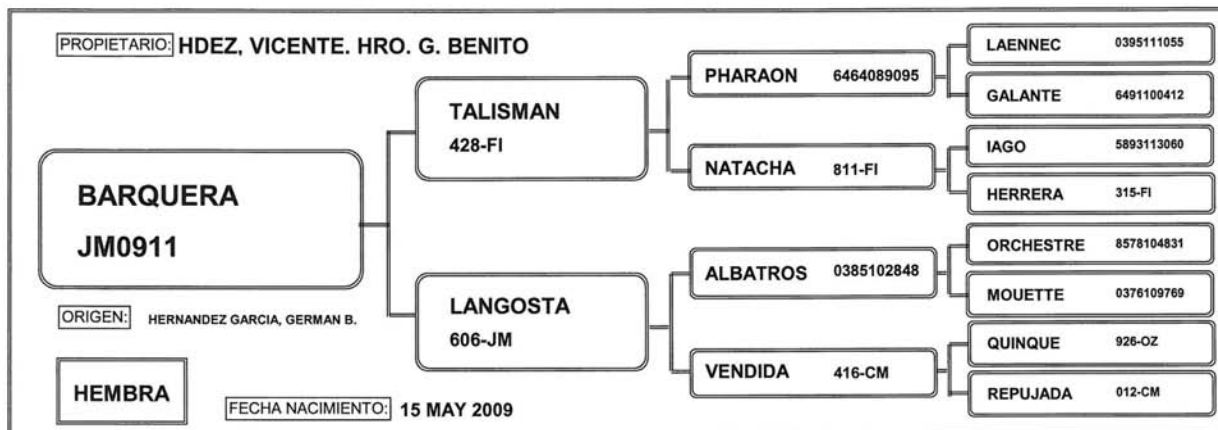

COLLAR  
251

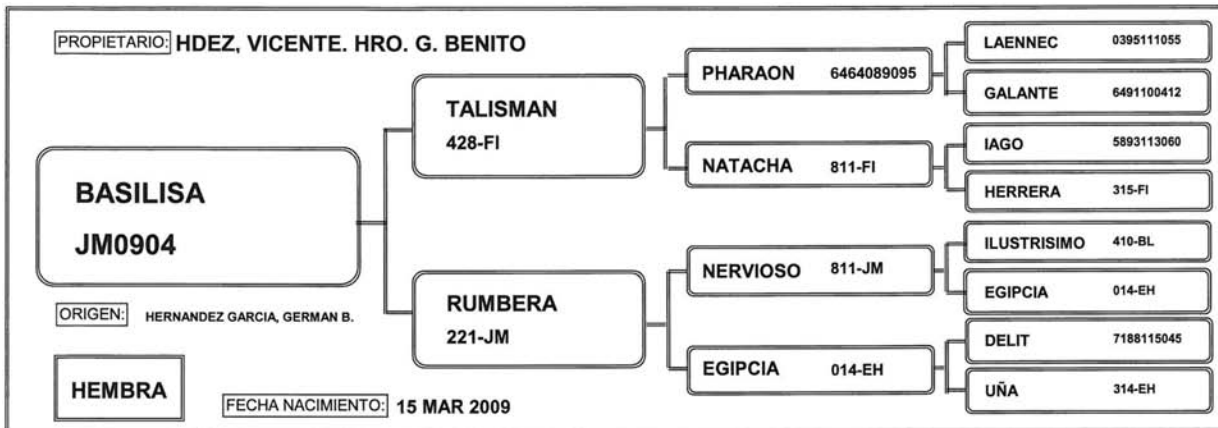

COLLAR  
255

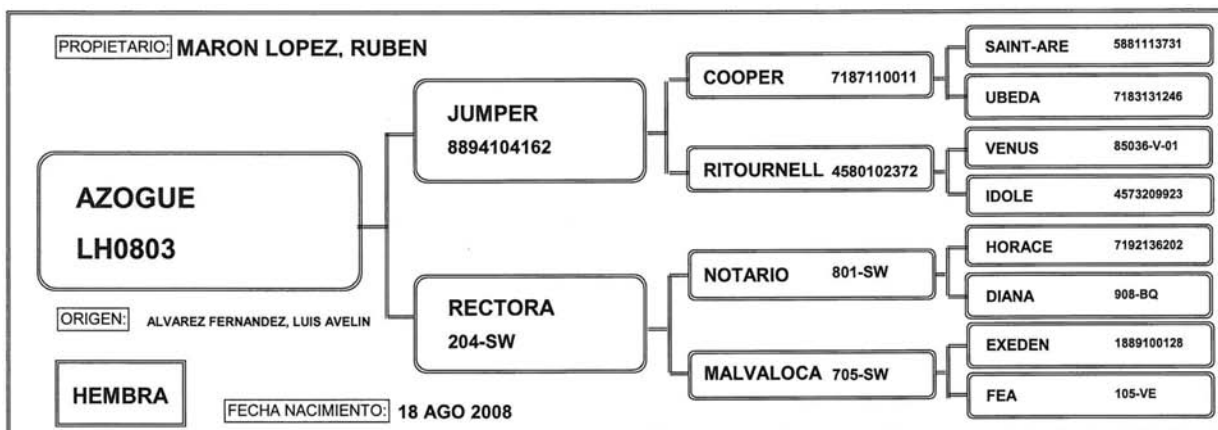

COLLAR  
257

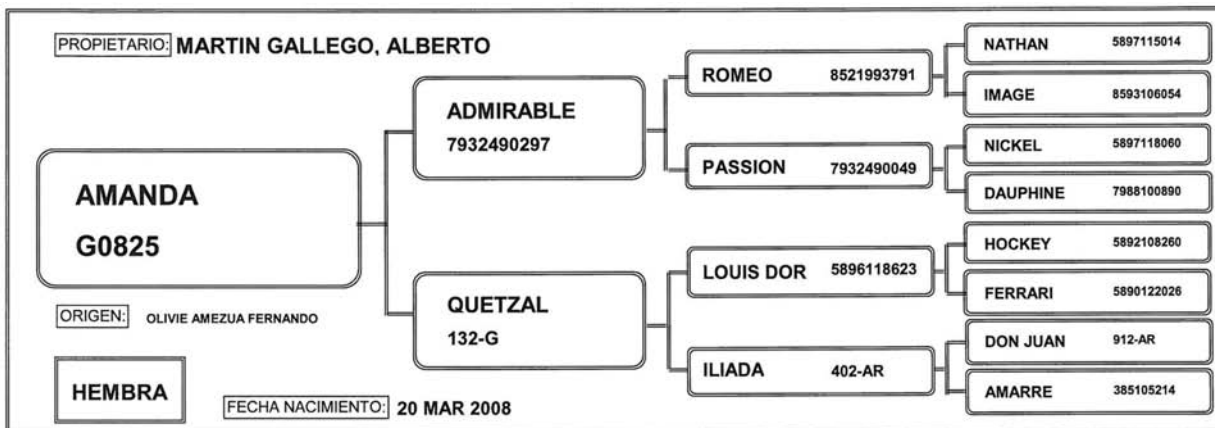

COLLAR  
258

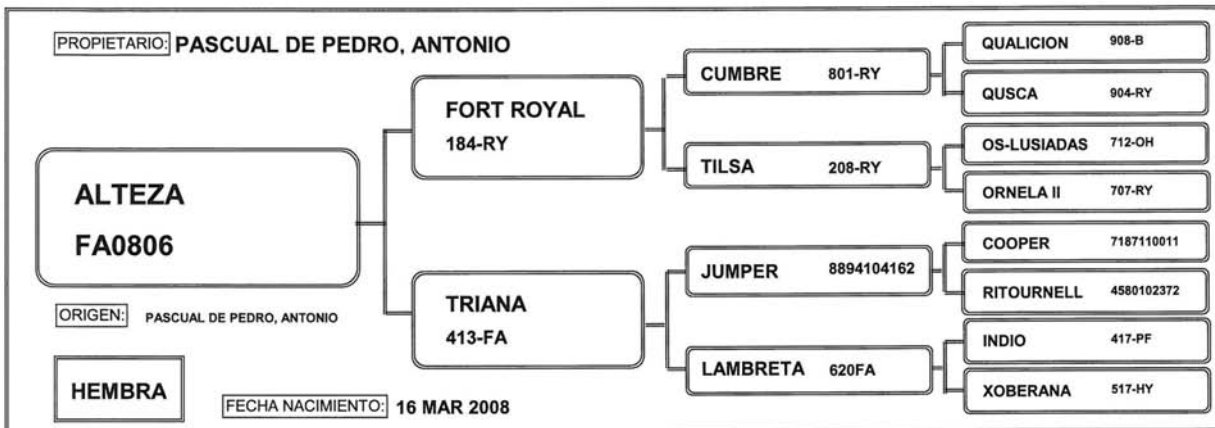

COLLAR  
259

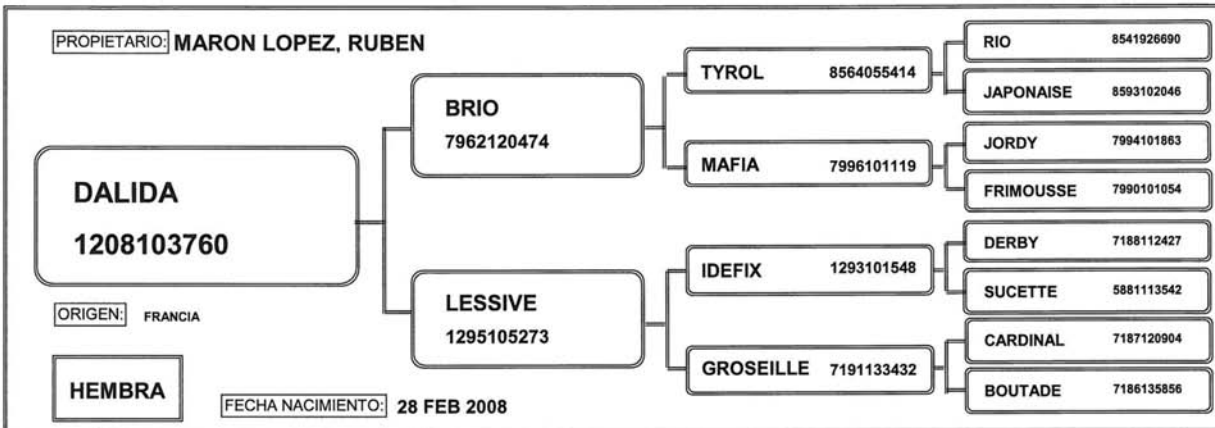

COLLAR  
272

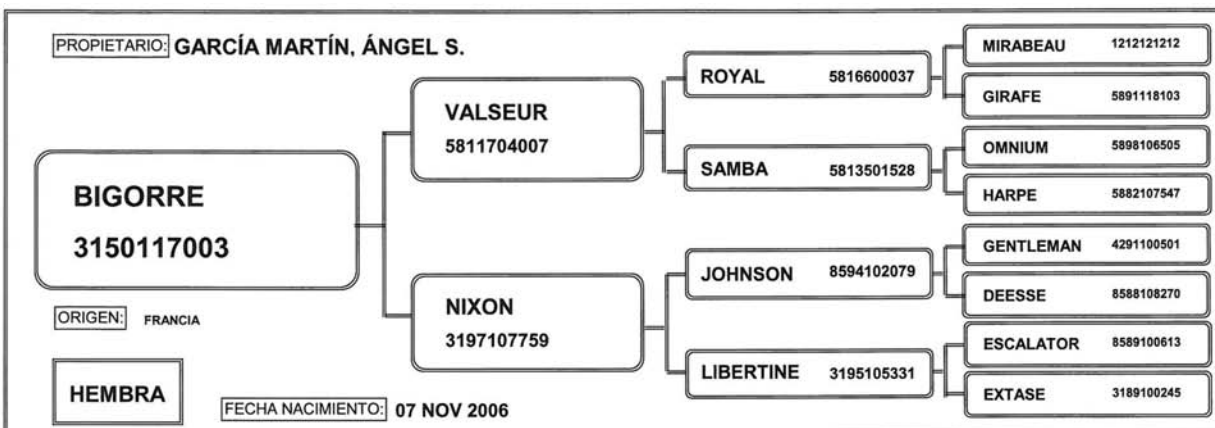

COLLAR  
273

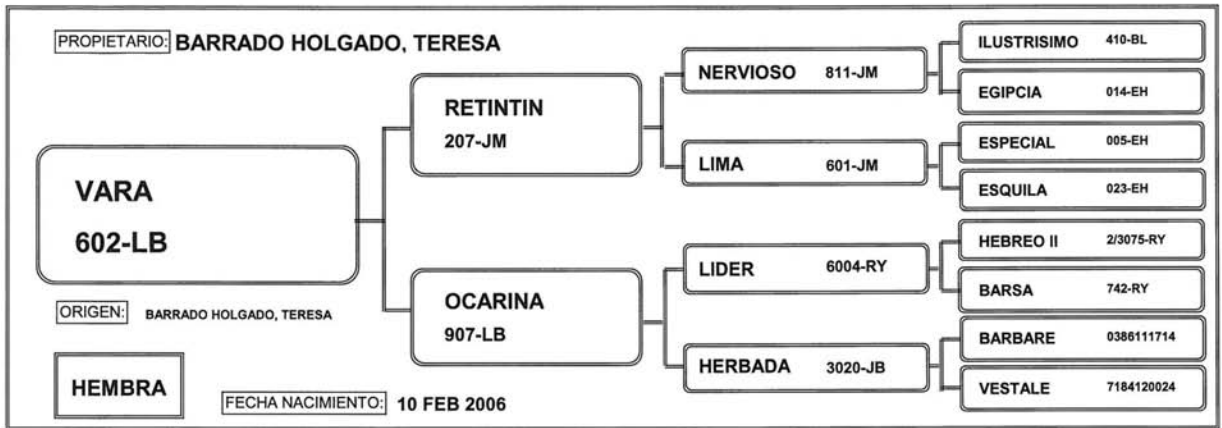

COLLAR  
274

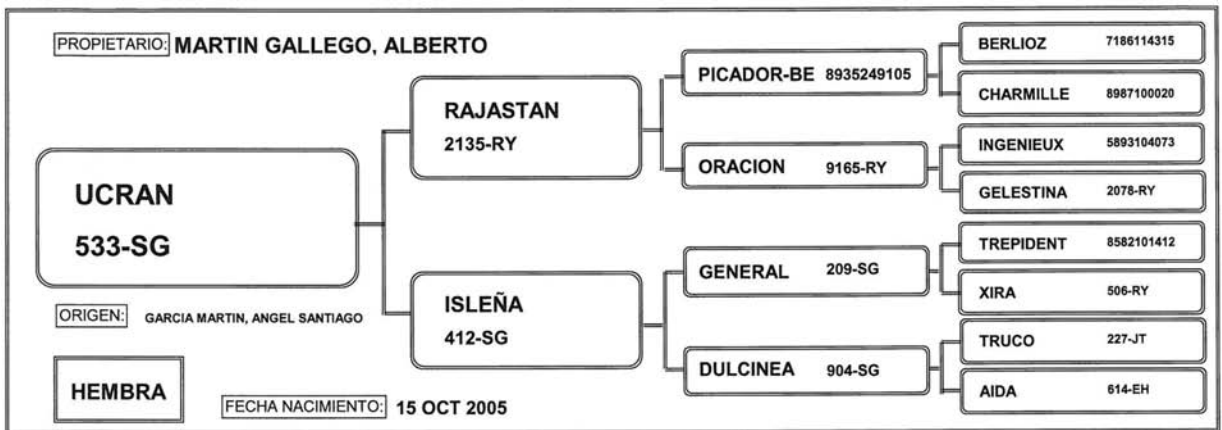

COLLAR  
281

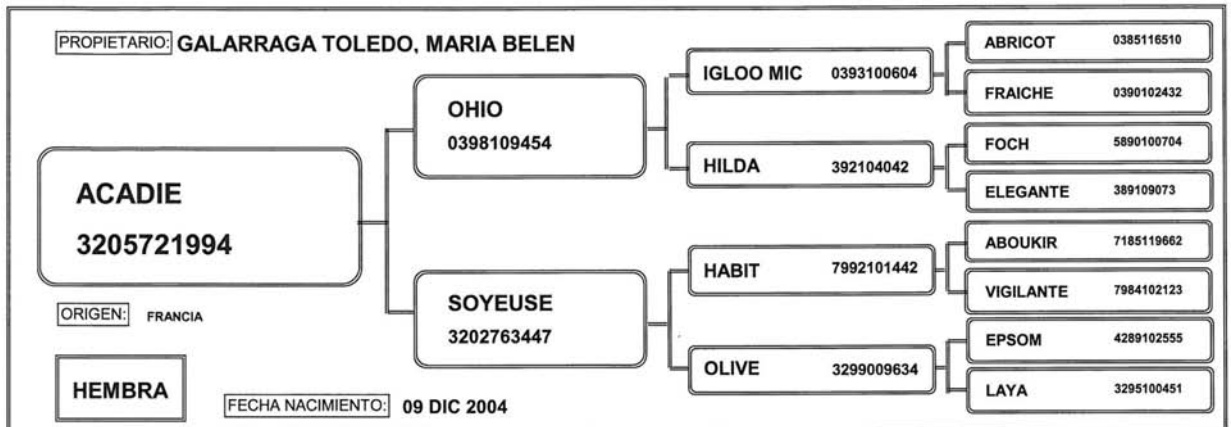

COLLAR  
282

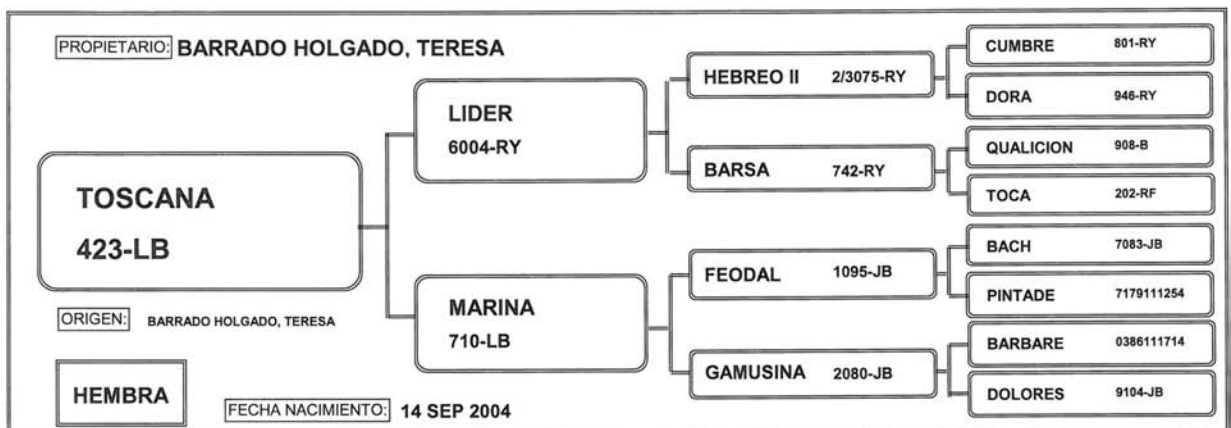



COLLAR  
286

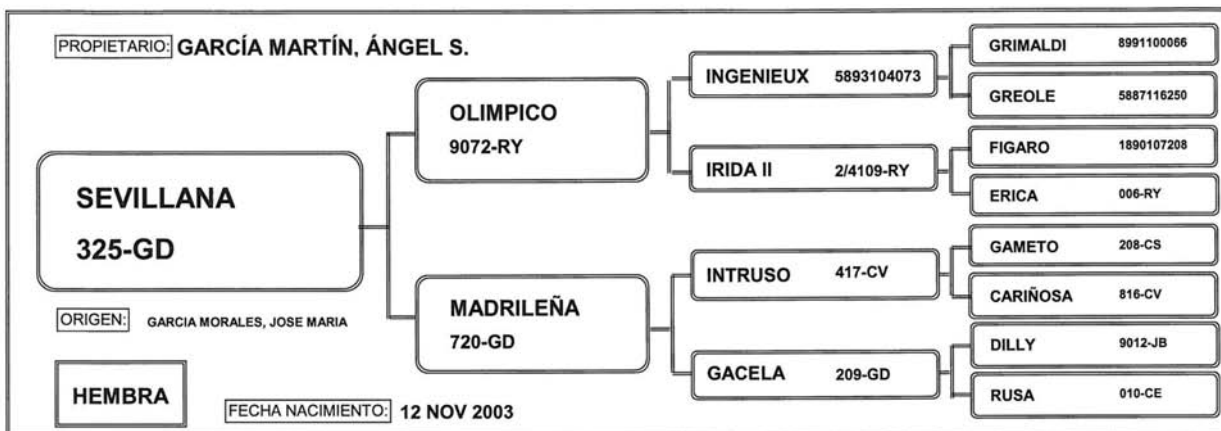

COLLAR  
287

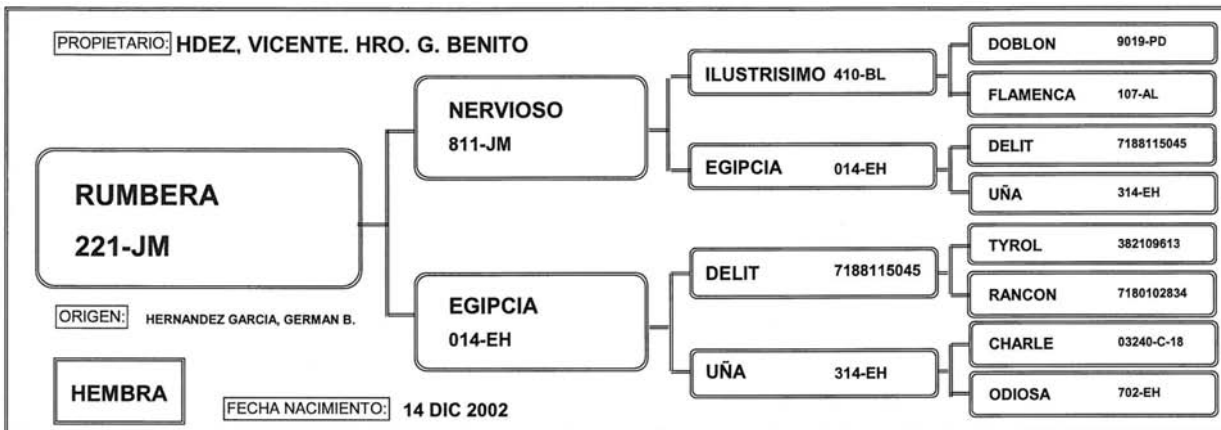

COLLAR  
288

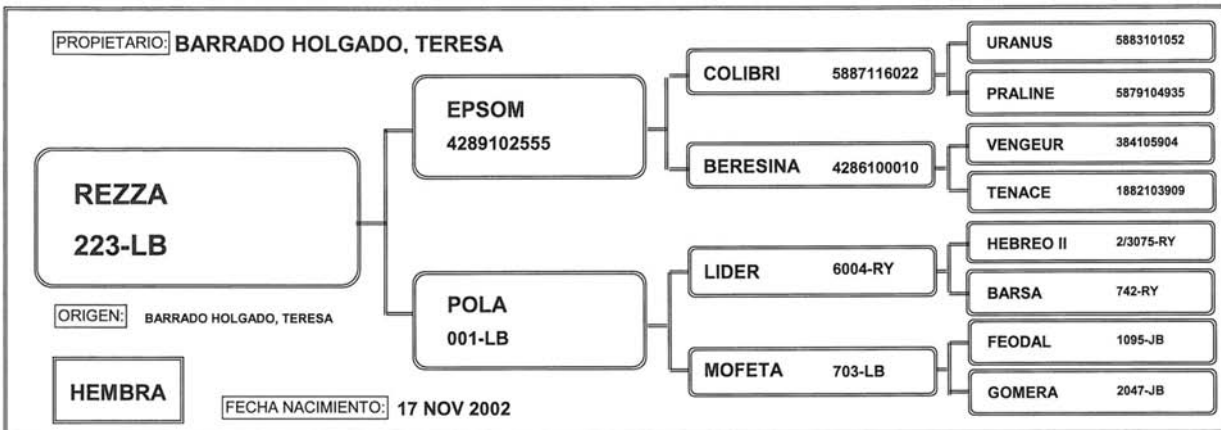

COLLAR  
291

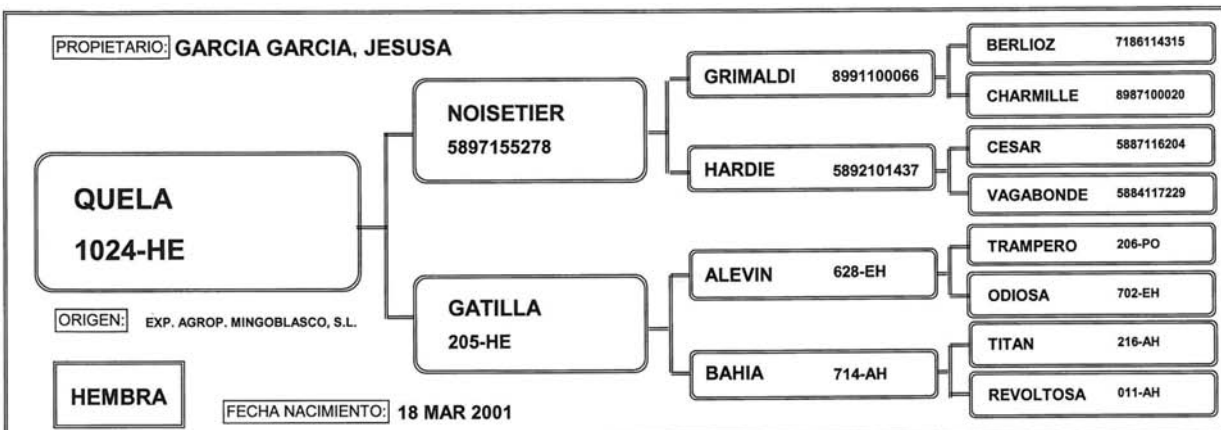



COLLAR  
292

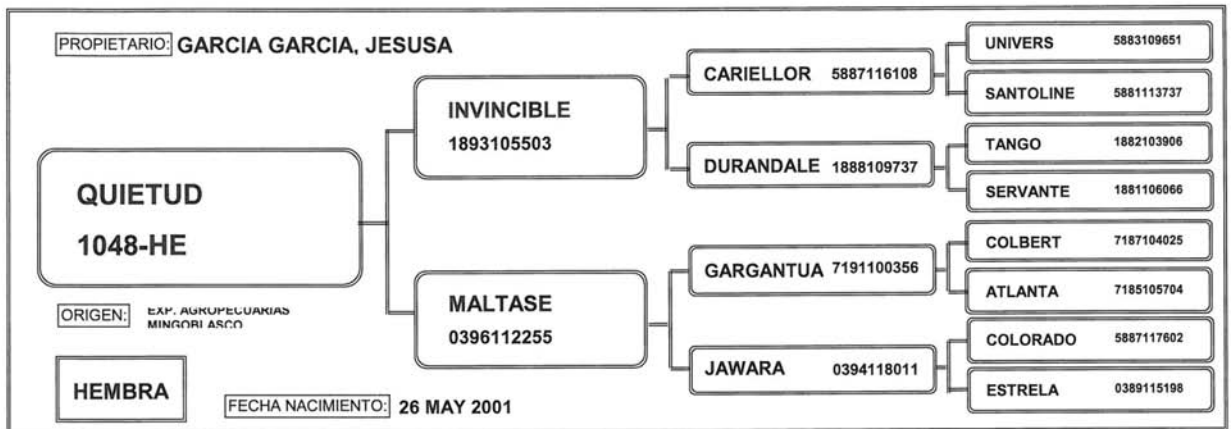





**CAMPEON NACIONAL DE MACHOS 2011**



**C/ Luis Álvarez Lencero, nº 3, planta 7 - Oficina 3 (Edif. Eurodom)  
06011 BADAJOZ**

**Telf. : 924 253 970 - Fax: 924 237 346  
e-mail: uniondecharoles@hotmail.com**

**[www.uniondecharoles.es](http://www.uniondecharoles.es)**